

**Aéreo O2 Portas de vidro 800mm Connect | Aéreo O2 Puertas de cristal 800mm Connect |**  
**Aerial O2 Glass doors 800mm Connect**

**Referência/Cor**  
c C55-23 Duna  
c C55-42 Fendi  
c C55-139 Off White

Requisitos para montagem  
Requisitos para la montaje  
Assembly Requirements

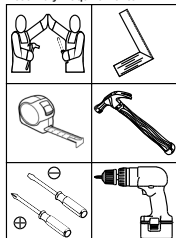

Imagens meramente ilustrativas, não acompanha o produto.  
Imágenes ilustrativas, no incluidas con el producto.  
Illustrative images, not included with the product.

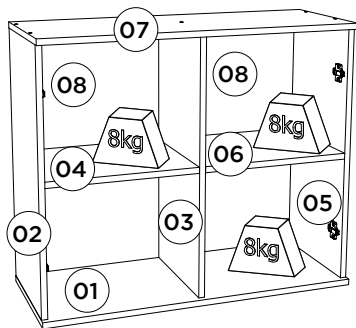
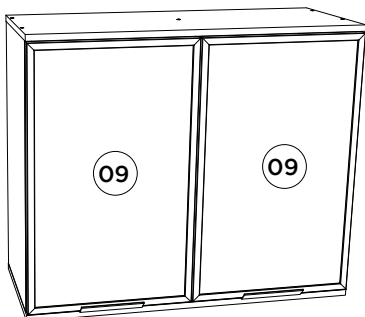

**Pesos máximos recomendados com carga distribuída**  
**Peso máximo recomendado con la carga distribuída**  
**Recommended maximum weight with distributed load.**

### Lista de Peças | Lista de piezas | List of parts

Item	Caixa Caja Box	Qtd Ctd Qty	Descrição   Descripción   Description	Medidas (mm)   Dimensions (mm)   Size (measurements) (mm)
01=07	1/1	01	Base tampo   Base cubierta   Base top	800x310x15
02=05	1/1	01	Lateral Direita Esquerda   Lateral Derecha Izquierda   Right Side Left	645x295x15
03	1/1	01	Divisão   División   Division	645x295x15
04=06	1/1	01	Prateleira   Estante   Shelf	376x295x15
05=02	1/1	01	Lateral Direita Esquerda   Lateral Derecha Izquierda   Right Side Left	645x295x15
06=04	1/1	01	Prateleira   Estante   Shelf	376x295x15
07=01	1/1	01	Base tampo   Base cubierta   Base top	800x310x15
08	1/1	02	Fundo   Fondo   Bottom	669x395x3
09	1/1	02	Porta de Vidro Reflecta   Cristal de la puerta Reflecta   Reflective Glass Door	639x394x20

### Ferragens | Herrajes | Hardware

<b>A</b> 02x  Parafuso 5,0x50mm F.L.A. Tornillo 5,0x50mm F.L.A. Screw 5,0x50mm F.L.A.	<b>B</b> 10x  Parafuso 3,5x40mm C.H.T. Tornillo 3,5x40mm C.H.T. Screw 3,5x40mm C.H.T.	<b>C</b> 20x  Parafuso 3,5x12mm F.L.A. Tornillo 3,5x12mm F.L.A. Screw 3,5x12mm F.L.A.	<b>D</b> 04x  Parafuso 3,5x12mm C.H.T. Tornillo 3,5x12mm C.H.T. Screw 3,5x12mm C.H.T.	<b>E</b> 20x  Cavilha 8x25mm Cinta 8x25mm Dowel 8x25mm	<b>F</b> 42x  Prego 10x10mm Clavo 10x10mm Nail 10x10mm	<b>G</b> 06x  Fixador de fundos Fijador de fondos Bottom fixer	<b>H</b> 04x  Batente PVC para Porta Parada de PVC para Puerta PVC Door Stop
<b>I</b> 04x  Calço Metal Alto 3mm Cauzudo Metal Alto 3mm 3mm High Metal Shim	<b>J</b> 04x  Dobradica metal 35mm Baixa Bisagra metálica 35mm Baja Metal hinge 35mm Low	<b>K</b> 02x  Perfil puxador 2015 150mm Perfil bastidor 2015 150mm Profile Handle 2015 150mm	<b>L</b> 02x  Buchsa plástica 8mm Bucha de plástico 8mm 8mm plastic bushing	<b>M</b> 02x  Suporte de fixação Soporte de fijación Mounting bracket	<b>N</b> 02x  Proteção para cantoneira Ángulo de protección Protection angle	<b>O</b> 04x  Parafuso União 30mm Tornillo Unión 30mm Union Screw 30mm	<b>P</b> 02x  Giz de correção Tiza de corrección Chalk of correction
<b>Q</b> 01x  Sachê de cola Bolsa de pegamento Glue bag	<b>R</b> 09x  Adesivo tapa parafuso 10mm Adhesivo tapón de tornillo 10mm Bolt cover adhesive 10mm						

O parafuso (O) deve ser usada somente quando este módulo for acoplado a outro módulo componível Henn.

El tornillo (O) se debe utilizar sólo cuando el módulo este conectado a otro módulo componible Henn.

The screw (O) should be used only when this module is attached to another Henn modular module.

#### RECOMENDAÇÃO

Para fixar o móvel na parede usar o suporte de fixação (M), o parafuso 3,5x12mm F.L.A (C), a Bucha 8mm (L) e o parafuso 5,0x50mm F.L.A (A).

#### RECOMENDACIÓN

Para conectar el móvil a la pared con el soporte (M), tornillo 3,5 x12mm F.L.A (C), el casquillo de 8 mm (L) y el 5,0 x50mm tornillo F.L.A (A).

#### RECOMMENDATION

To fix the furniture to the wall use the fixing bracket (M), the 3.5x12mm F.L.A (C) screw, the 8mm bushing (L) and the 5.0x50mm F.L.A screw (A).

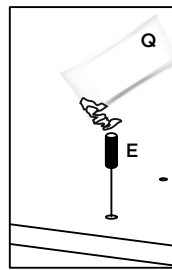
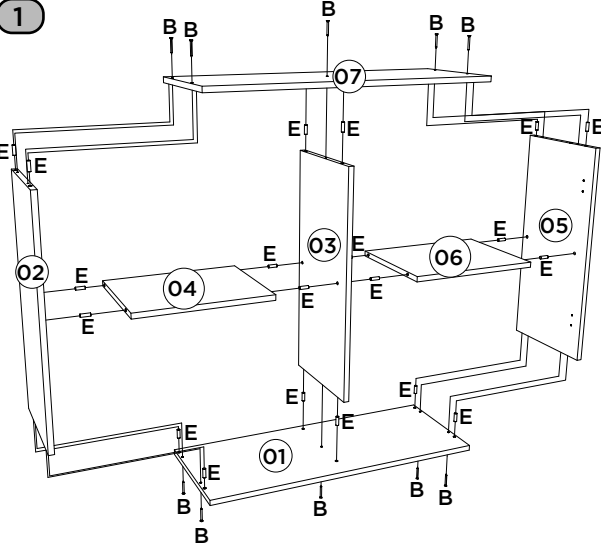

Utilizar o sachê de cola (Q) em todas as cavilhas (E) do produto.

Con el pegamento sobre (Q) en todos los pernos (E) producto.

Use the glue sachet (Q) on all the pegs (E) of the product.

**AVISO**  
Para limpeza de seu móvel, use uma flanela seca ou umedecida, e não utilize produtos químicos que possam danificar seu produto.

**SISTEMA DE MONTAGEM**  
O sistema de montagem dos produtos, funciona de acordo com o ordem crescente dos números indicados no desenho. Ex: 01, 02, 03, 04... até a conclusão da montagem.

**ASSISTÊNCIA TÉCNICA**  
Para solicitação de Assistência Técnica você consumidor deverá entrar em contato com o Lojista o qual você realizou a compra deste produto e solicitar a assistência técnica das peças avariadas. A garantia abrange todas as peças, partes e componentes que eventualmente venham apresentar defeito de fabricação no prazo de 03 (três) meses, contando a partir da entrega do produto ao consumidor, mediante nota fiscal de compra. Se houver qualquer alteração na estrutura do produto ou ocorrer defeito por negligência do montador/consumidor em relação a instrução de montagem e manuseio, não será fornecido assistência técnica gratuita.

**ADVERTENCIA**  
Para limpieza de su móvil, use una flanela seca o húmeda, y no utilice productos químicos que puedan dañar su producto.

**SISTEMA DE MONTAJE**  
El sistema de montaje de los productos funciona de acuerdo con el orden creciente de los números indicados en el dibujo. Ej.: 01, 02, 03, 04... hasta la conclusión del montaje.

**ASISTENCIA TÉCNICA**  
Para solicitar Asistencia Técnica, el consumidor debe comunicarse con el Comercio que usted realizó la compra de este producto y solicita asistencia técnica para las partes dañadas. La garantía cubre todas las partes, piezas y componentes que eventualmente puedan presentar defecto de fabricación en el plazo de 03 (tres) meses, contados a partir de la entrega del producto al consumidor, mediante factura de compra. Si se produce algún cambio en la estructura del producto o se produce un defecto por negligencia del montador/consumidor en relación con las instrucciones de montaje y manipulación, no se prestará asistencia técnica gratuita.

**NOTICE**  
To clean your furniture, use a dry or wet cloth, and do not use chemicals that may damage your product.

**ASSEMBLY SYSTEM**  
The products' assembly system works according to the increasing order of the indicated numbers. For example: 01, 02, 03, 04 ... to the end of the assembly.

**TECHNICAL ASSISTANCE**  
To request Technical Assistance, the consumer must contact the retailer from whom you purchased this product and request technical assistance for the damaged parts. The warranty covers all parts, parts and components that may eventually present a manufacturing defect within a period of 03 (three) months, counting from the delivery of the product to the consumer, by means of a purchase invoice. If there is any change in the structure of the product or defect occurs due to negligence of the assembler/consumer in relation to the assembly and handling instruction, free technical assistance will not be provided.

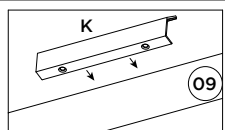
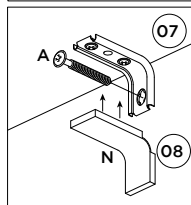
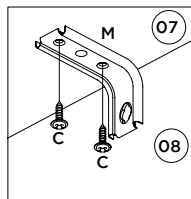
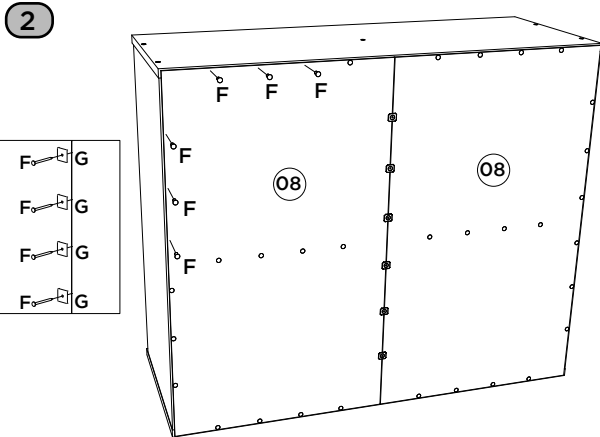

Video: Instalar e regular Dobradiças

Video: Instale y ajuste las Dobragas

Video: Install and adjust hinges

