

Aspecto final

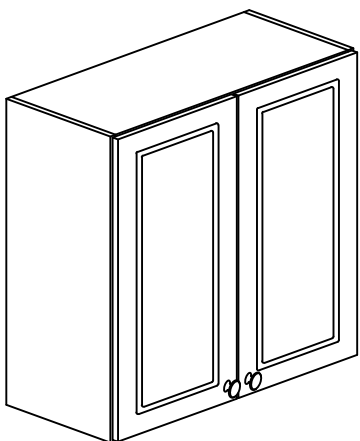

MANUAL AR 0,80 FIRENZE

Ao solicitar assistência informe código mais o N° de cor. Ex: 6016.039 - 1442

N°	Cód:	CHUMBO	Descrição	Medida
01	6016.039	1442	Lateral	300 x 809
02	227	1442	Base/Chapéu	300 x 770
03	251	1442	Prateleira	240 x 770
04	565	1442	Forro	265 x 795

Opções de Portas e Cores

N°	Cód:	CHUMBO
05	Porta Reta 804 x 395	6171.09 1442
05	Porta Vid Refleta 804 x 395	6171.010 1442



TERMO DE GARANTIA

Indekes Indústria e Comércio de Móveis; garante este produto (por defeitos de fabricação), pelo prazo de três meses a partir da data de emissão da nota fiscal de venda do produto ao consumidor.

DADOS INDISPENSÁVEIS PARA VALIDADE DESTA GARANTIA

- 1- Forre o chão c/ papelão ou similar.
- 2- Inicie a montagem seguindo a sequência numérica "das peças".
- 3- Verifique a resistência da parede.
- 4- Fixe o corpo dos armários e painéis com o suporte e parafusos quando necessário.
- 5- Faça a junção com parafusos de união quando necessário.
- 6- Coloque e regule as portas e puxadores.
- 7- P/ limpeza, use pano macio e seco.
- 8- Não utilize produtos abrasivos ou similares, tais como: "CERA, ÁLCOOL, DETERGENTES, TINNER, LUSTRA MÓVEIS, ETC".
- 9- Deixe o móvel sem uso por 24hrs p/ dar rigidez a estrutura.
- 10- Produto para uso doméstico.
- 11- Cumprindo todos os requisitos existentes nesse Certificado de Garantia, o seu produto estará coberto pela GARANTIA DE 90 DIAS.

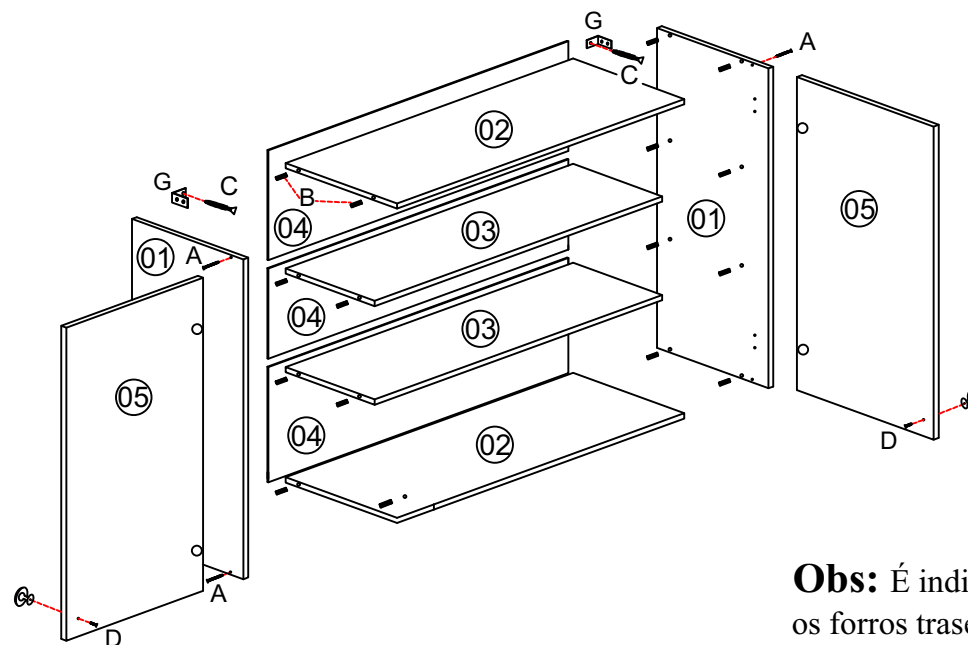

Obs: É indispensável pregar os forros traseiros nas prateleiras.

ACESSÓRIOS

A

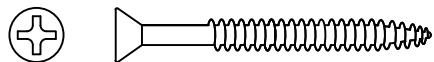

Montagem/Estrutura 3,5x40mm

04

B

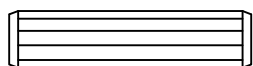

Cavilha 8x30mm

16

C

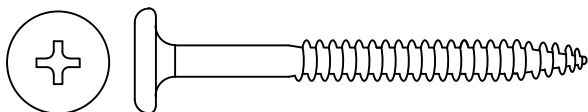

Pfuso Pés/Parede 4.8 x 55mm

02

D

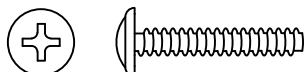

Puxadores 04 x 20mm

02

E



Dobradiças
Cantoneiras 3,5x14mm

30

F



Pfuso União 4,5 x 28mm

03

G

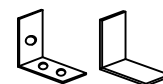

Suporte de fixação
Capa Plástica

02

H



Puxador

02

I



Dobradiça

04

J

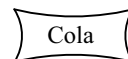

Cola
Usar nas cavilhas

01

K



Bucha de Fixação

02

CARGA SUPORTAVEL

O peso máximo de carga informado no desenho ao lado refere-se a objetos distribuídos de maneira uniforme sobre toda área de contato da peça

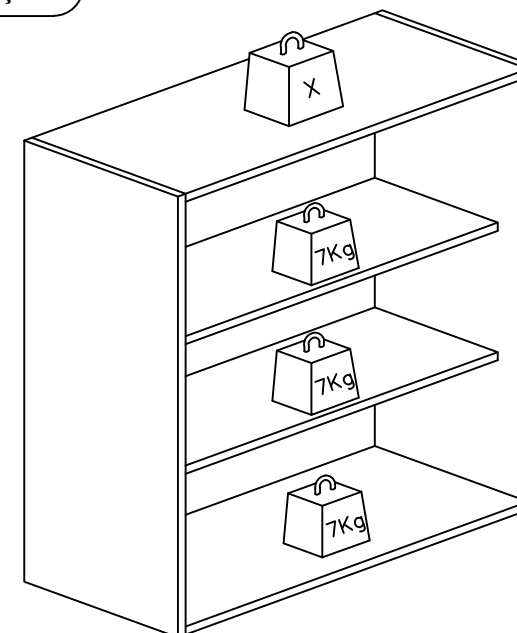

Amigo montador

Siga todas as instruções deste formulário, elas são indispensáveis. Lembre-se : A indústria não se responsabiliza por danos na hora da montagem

Notas: A separação dos acessórios antes de iniciar a montagem facilitará a mesma. Os parafusos e cavilhas estão na escala real. Em caso de dúvida na identificação, coloque o acessório sobre a imagem.

Rua bom jesus, 08 - Parque Industrial

Fone / Fax (045) 3286-7400

CEP 85790-000 - Capitão L. Marques - PR

www.indekes.com.br

Obs: É indispensável pregar os forros traseiros nas prateleiras.