

Produto: ARMÁRIO DIAMANTE

Código: 14938

Medida do produto montado: 1635x2000x450mm (LxAxP)

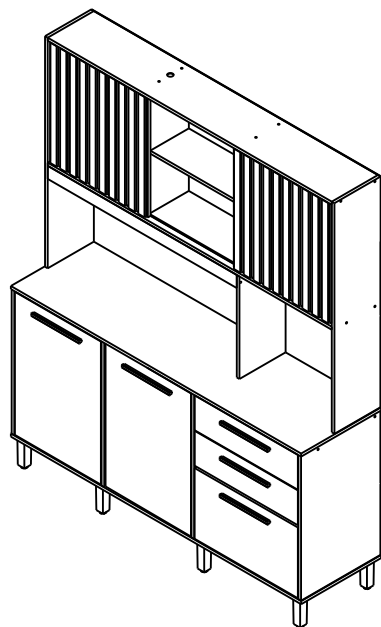

NECESSÁRIO PARA MONTAGEM:

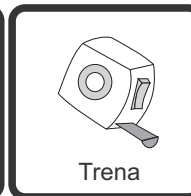
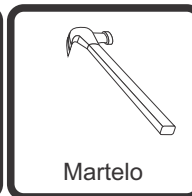
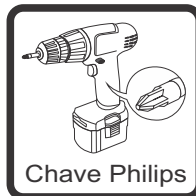

VISTA EXPLODIDA

VOLUME 01
03;04;05;07;09;10;11;
12;13;14;20;26;29.
KIT FERRAGEM

VOLUME 02
01;02;06;08;15;16;17;
21;22;23;24;25;27;28.

VOLUME 03
18;19
MONTAGEM

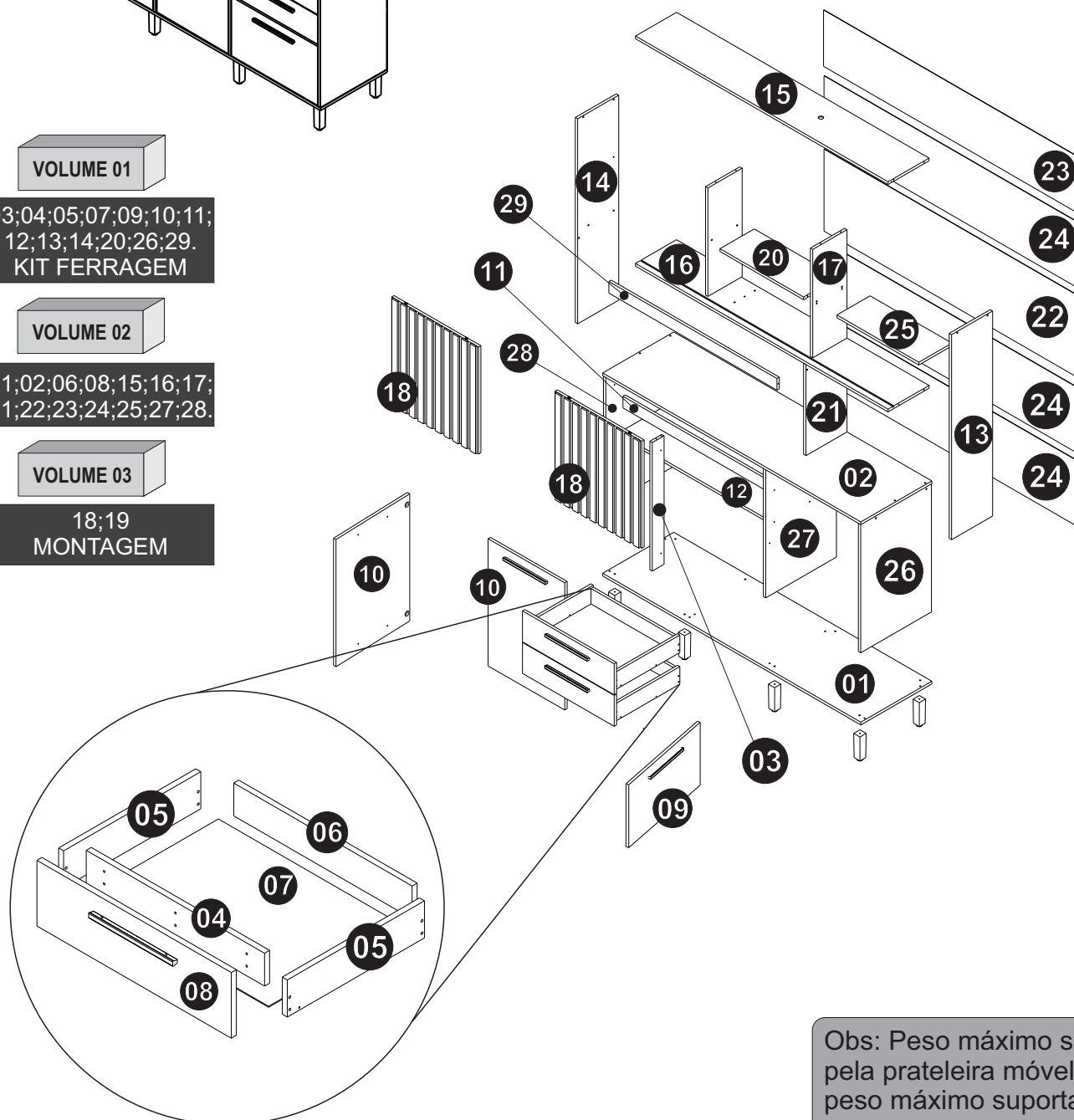













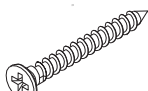
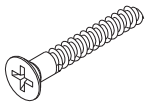
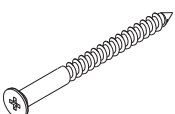
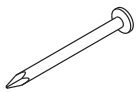

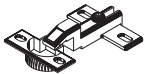
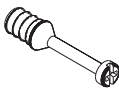
Obs: Peso máximo suportado pela prateleira móvel 5kg
peso máximo suportado por gavetas 2kg

IMPORTANTE: Antes da montagem deste produto, confira todo conteúdo de peças e componentes conforme indicado abaixo. No caso de falta de peças, entre imediatamente em contato com a loja onde o mesmo foi comprado para resolução do problema. A não observância desta instrução, exime o fabricante de quaisquer responsabilidades futuras.

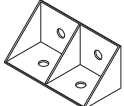
LISTAGEM DE PEÇAS DIAMANTE

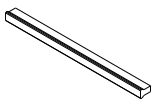
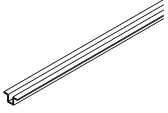
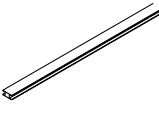
	Ref.	Descrição	Comp	Larg	Alt	Material	Qnt
1	14942	BASE	1635	450	15	MDP	1
2	14943	TAMPO BALCÃO	1635	450	15	MDP	1
3	9609	BATENTE PORTA	705	75	15	MDP	1
4	14215	CONTRA FRENTE GAVETA	533	85	15	MDP	2
5	12519	LATERAL GAVETA	410	96	15	MDP	4
6	14213	TRASEIRO DE GAVETA	533	85	15	MDP	2
7	14214	FUNDO DE GAVETA	560	410	2,5	HDF	2
8	14944	FRENTE DE GAVETA	581	170	15	MDP	2
9	14945	PORTA MENOR	581	345	15	MDP	1
10	14946	PORTA INFERIOR	698	485	15	MDP	2
11	14947	TRAVESSA SUSTENTAÇÃO	998	64	15	MDP	1
12	14948	PRATELEIRA BALCÃO	997	372	15	MDP	1
13	14949	LATERAL DIREITA SUP	1125	260	15	MDP	1
14	14950	LATERAL ESQUERDA SUP	1125	260	15	MDP	1
15	14951	TAMPO SUPERIOR	1600	260	15	MDP	1
16	14952	BASE SUPERIOR	1600	260	15	MDP	1
17	14953	DIVISÃO SUPERIOR	595	217	15	MDP	2
18	14962	MONTAGEM PORTA RIPADA	587	550	24	MDP/MDF	2
20	14956	PRATELEIRA FIXA	530	217	15	MDP	1
21	14957	DIVISÃO INTERMEDIARIA	500	260	15	MDP	1
22	14958	FORRO CENTRAL	1627	450	2,5	HDF	1
23	14959	FORRO SUPERIOR	1627	309	2,5	HDF	1
24	14960	FORRO	1627	360	2,5	HDF	3
25	14961	PRATELEIRA MÓVEL	519	210	15	MDP	1
26	12579	LATERAL INFERIOR DIREITA	705	448	15	MDP	1
27	12581	DIVISÃO INFERIOR	705	448	15	MDP	1
28	12580	LATERAL INFERIOR ESQUERDA	705	448	15	MDP	1
29	13995	SUSTENTAÇÃO PARA PRATELEIRA SUPERIOR	1065	64	15	MDP	1

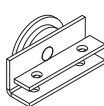
LISTA DE FERRAGEM

A  Paraf. chata 3,5x14 (1473) 46x	B  Paraf. flangeado 3,5x14 (1479) 28x	C  paraf. chata 3,5x25 (1687) 28x	D  Paraf. chata 3,5x40 (1471) 16x	E  Paraf. estrutural 5,0x40 (1470) 38x
F  Paraf. chata 5,0x50 (10940) 08x	G  Prego 8x8 (2870) 70x	H  Cavilha 6x30 (1293) 08x	I  Suporte prateleira 6x8 (1311) 12x	J  Dobr. 26mm pressão (1310) 06x
K  Parafuso mini fix (1353) 02x	L  Tambor mini fix (1356) 02x	M  Fixador metálico (1328) 06x	N  Corrediça telescópica 350 mm (4100) 02x	O  Cantoneira 4 furos (2188) 03x
P  Pés 130mm retangular (11942) 08x	Q  Puxador MDF (14482) 05x	R  Trilho Alumínio 1598mm (9814) 01x	S  Perfil H 1600mm (12619) 03x	T  Pino guia p/porta 8mm (1285) 04x
U  Roldana L p/porta (2726) 02x	V  Batente porta (1324) 03x	W  trapezio (1329) 06x		

1º

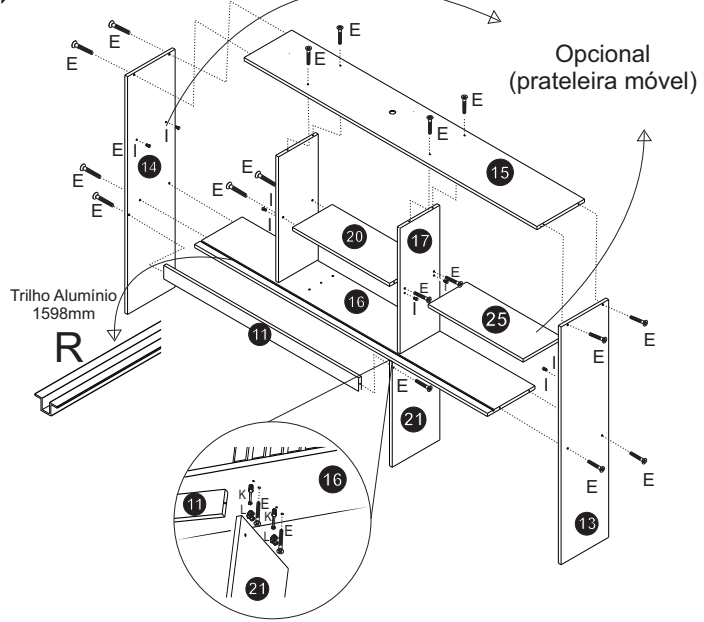

2º

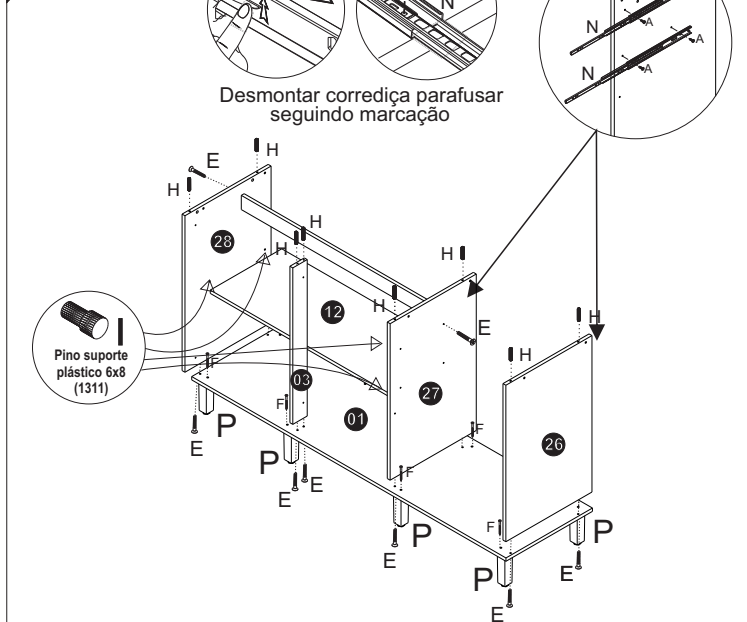

3º

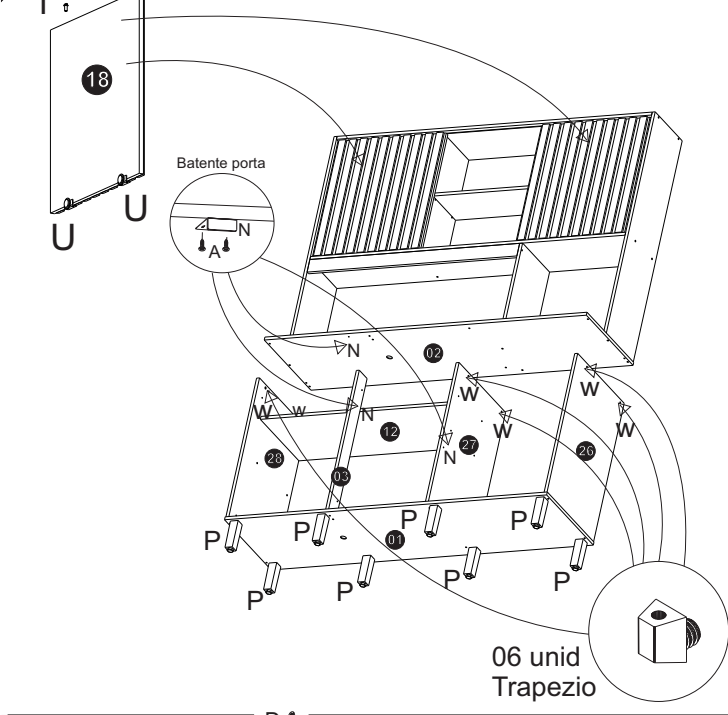

4º

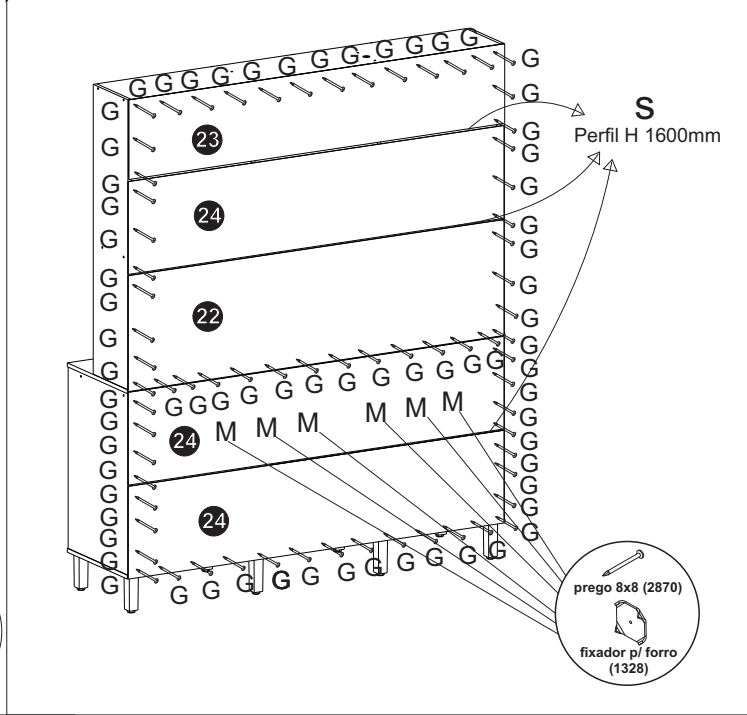

5º

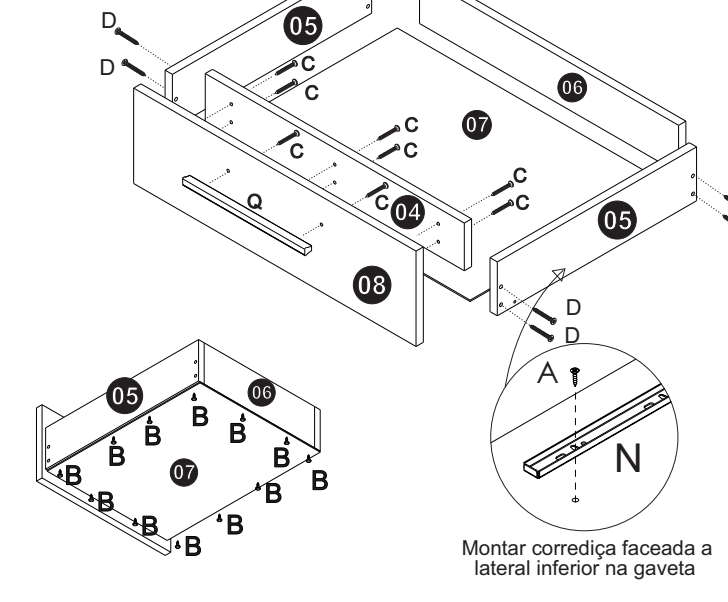

6º

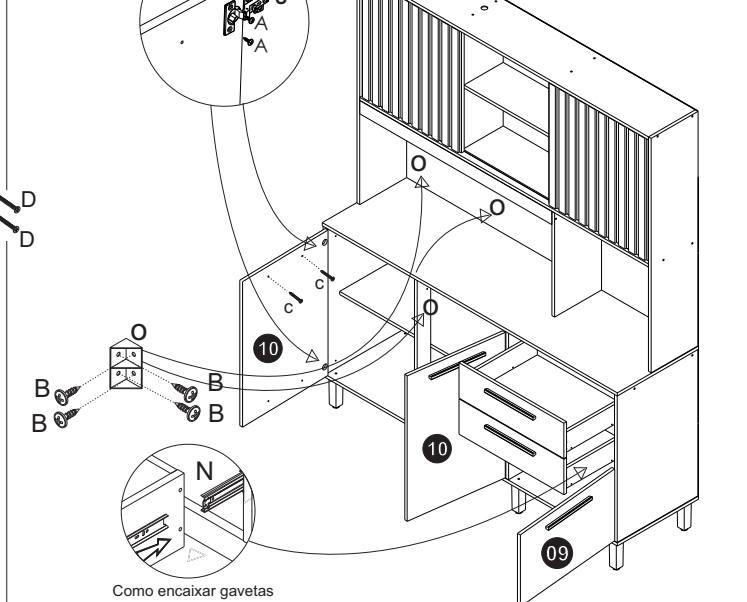

“Senhores montadores, por favor, ajude-nos a ajudar”

Certificado de Garantia e Entrega Técnica Valdemóveis

***O preenchimento do formulário pelo consumidor é de responsabilidade do lojista e montadores, assim como, a conferência da assinatura de acordo com o RG.**

Solicitamos que esse termo de garantia convencional seja lido atentamente, preenchido e assinado.

Esta garantia começa a ter validade a partir da data do recebimento do produto pelo lojista e a montagem do mesmo na casa do consumidor final.

Devendo seguir as seguintes orientações:

- 1- Abertura do produto na residência do consumidor final, na frente de pessoa responsável pelo acompanhamento da montagem.
- 2- Conferência de todas as peças do produto, em quantidade e condições, tudo conforme a orientação de montagem.
- 3- Após a montagem fazer o manuseio do produto com a pessoa responsável pelo recebimento, orientando e fazendo os testes necessários para conferir o estado do produto se está perfeito.
- 4- Caso tenha algum defeito, fazer o preenchimento imediato do problema neste formulário, tirar foto e mandar para a empresa no prazo máximo de 1 dia útil.
- 5- Orientar que os produtos home suspenso e painel de fabricação da Valdemóveis tem que ser utilizados para colocação de TV e similares apenas presas no painel ou no home através dos suportes parafusados, que são enviados pela empresa, tendo que ser vistoriados no ato da montagem se esta ficou adequada e segura, não podendo ser colocada em cima dos NICHOS a TV ou similar, pois não foi fabricado com essa finalidade, não tendo condições de aguentar o peso.**
- 6- A Valdemóveis e a loja não se responsabilizam pela fragilidade da parede.

Formulário para ser respondido e assinado pelo consumidor:

Nome consumidora final: _____

CPF nº: _____

RG nº: _____

Endereço: _____

Produto comprado: _____

Código/Lote: _____

- a- Produto foi aberto na frente do consumidor? () sim () não
- b- Produto encontra-se em perfeitas condições? () sim () não
- c- As peças e kits foram completas? () sim () não
- d- O produto após montado e vistoriado está adequado ao uso, não apresentando nenhum defeito? () sim () não
- e- Foi devidamente orientado seu uso? () sim () não
- f- Foi advertido que o produto home e painel não pode ser utilizado o nicho para colocação de TV e similar? () sim () não
- g- Foi vistoriado o produto home e painel e a montagem saiu correta estando seguro ao uso? () sim () não

Após lido e vistoriado venho assinar: _____

Data: _____

Obs: Para qualquer pedido de assistência técnica junto a empresa Valdemóveis o presente documento é essencial e imprescindível, tendo que ser enviado junto com pedido de assistência. As demais normas segue Código de Defesa do Consumidor.

Reclamação do produto no ato da entrega: _____

Disposições Gerais

A Valdemóveis reserva-se ao direito de alterar as características gerais, técnicas e estéticas dos produtos por ela produzidos e comercializados sem prévio aviso.

Este Certificado de Garantia é válido apenas para produtos vendidos e utilizados no território brasileiro.

Data de elaboração: 16/01/2023

Última atualização: 30/01/2023

e-mail: assistência @valdemoveis.com.br