

“Senhores montadores, por favor, ajude-nos a ajudar”

Certificado de Garantia e Entrega Técnica Valdemóveis

***O preenchimento do formulário pelo consumidor é de responsabilidade do lojista e montadores, assim como, a conferência da assinatura de acordo com o RG.**

Solicitamos que esse termo de garantia convencional seja lido atentamente, preenchido e assinado.

Esta garantia começa a ter validade a partir da data do recebimento do produto pelo lojista e a montagem do mesmo na casa do consumidor final. Devendo seguir as seguintes orientações:

- 1- Abertura do produto na residência do consumidor final, na frente de pessoa responsável pelo acompanhamento da montagem.
- 2- Conferência de todas as peças do produto, em quantidade e condições, tudo conforme a orientação de montagem.
- 3- Após a montagem fazer o manuseio do produto com a pessoa responsável pelo recebimento, orientando e fazendo os testes necessários para conferir o estado do produto se está perfeito.
- 4- Caso tenha algum defeito, fazer o preenchimento imediato do problema neste formulário, tirar foto e mandar para a empresa no prazo máximo de 1 dia útil.
- 5- **Orientar que os produtos home suspenso e painel de fabricação da Valdemóveis tem que ser utilizados para colocação de TV e similares apenas presas no painel ou no home através dos suportes parafusados, que são enviados pela empresa, tendo que ser vistoriados no ato da montagem se esta ficou adequada e segura, não podendo ser colocada em cima dos NICHOS a TV ou similar, pois não foi fabricado com essa finalidade, não tendo condições de aguentar o peso.**
- 6- A Valdemóveis e a loja não se responsabilizam pela fragilidade da parede.

Formulário para ser respondido e assinado pelo consumidor:

Nome consumidora final: _____

CPF n°: _____

RG n°: _____

Endereço: _____

Produto comprado: _____

Código/Lote: _____

- a- Produto foi aberto na frente do consumidor? () sim () não
- b- Produto encontra-se em perfeitas condições? () sim () não
- c- As peças e kits foram completas? () sim () não
- d- O produto após montado e vistoriado está adequado ao uso, não apresentando nenhum defeito?
() sim () não
- e- Foi devidamente orientado seu uso? () sim () não
- f- Foi advertido que o produto home e painel não pode ser utilizado o nicho para colocação de TV e similar?
() sim () não
- g- Foi vistoriado o produto home e painel e a montagem saiu correta estando seguro ao uso? () sim () não

Após lido e vistoriado venho assinar: _____

Data: _____









Obs: Para qualquer pedido de assistência técnica junto a empresa Valdemóveis o presente documento é essencial e imprescindível, tendo que ser enviado junto com pedido de assistência. As demais normas segue Código de Defesa do Consumidor.

Reclamação do produto no ato da entrega: _____

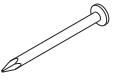
Lista de peças

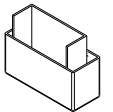
Item	Ref.	Descrição	Com pr	Larg	Altura	Quant.	Material
1	14379	Lateral- Multiuso Natal	1820	340	12	2	MDP
2	14380	Rodapé Frontal - Multiuso Natal	584	64	12	1	MDP
3	14381	Rodapé traseiro- Multiuso Natal	584	64	12	1	MDP
4	14382	Base/prateleira - Multiuso Natal	584	340	12	2	MDP
5	14383	Prateleira fixa - Multiuso Natal	584	300	12	4	MDP
6	14384	Tampo - Multiuso Natal	612	355	12	1	MDP
7	14385	Forro - Multiuso Natal	605	293	2,5	6	HDF
8	14386	Porta - Multiuso Natal	1748	302	12	2	MDP

Lista de ferragens

A	12x	B	02x	C	32x
	paraf. chip chata 3,5x12 (1475)		paraf. chip chata 3,5x25 (1687)		paraf. c/chata 4x40 (1481)
D	50x	E	02x	J	04x
	prego 8x8 (2870)		puxador alça (1331)		Pé 50 branco (11708) Pé 50 cinamomo (12598) Pé 50 chocolate (11556)
G	20x	H	06x	I	06x
	Garra fixador junção (1328)		dobradiça pressão (1491)		Calço p dobradiça (14458)

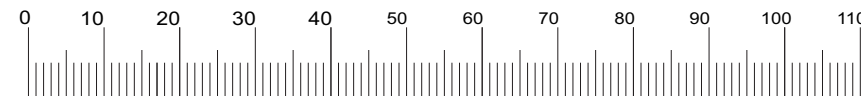

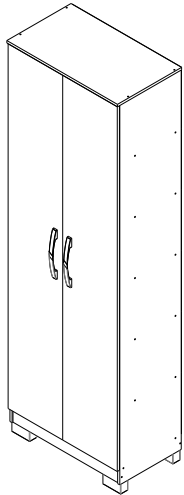

NECESSÁRIO PARA MONTAGEM:



Disposições Gerais

A Valdemóveis reserva-se ao direito de alterar as características gerais, técnicas e estéticas dos produtos por ela produzidos e comercializados sem prévio aviso.
O Certificado de Garantia no verso da página é válido apenas para produtos vendidos e utilizados no território brasileiro.

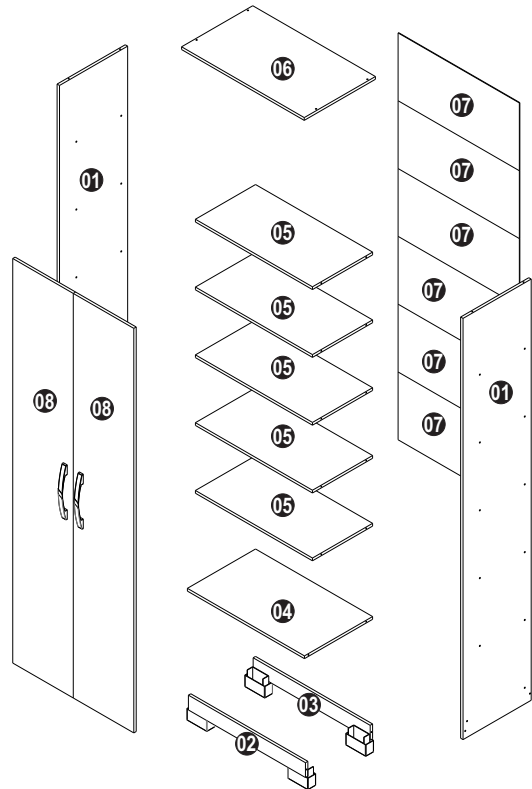

1º

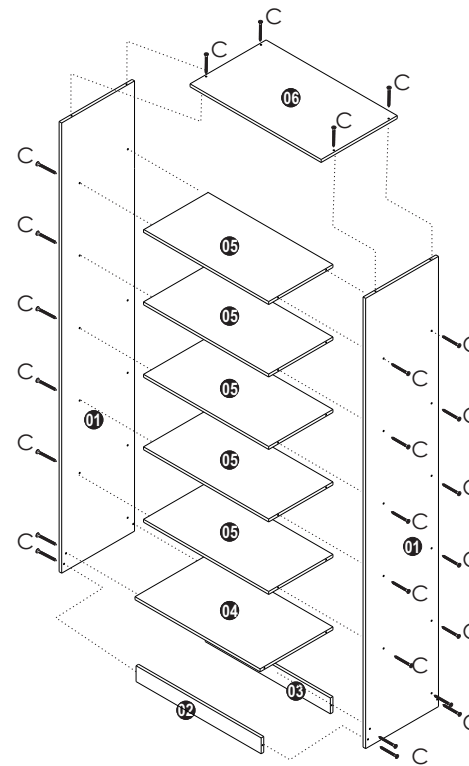

2º

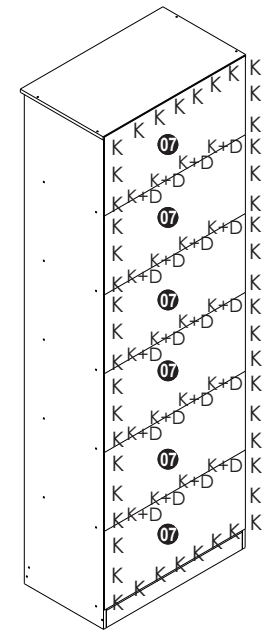

3º

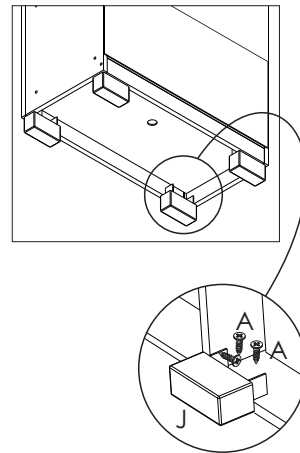

4º

OBS: Colocar calço para dobradiça

