

Aspecto final

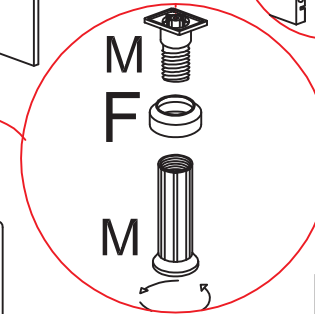

BALCÃO 1,20 3P 2 GAVETA

Obs: É indispensável pregar o forro traseiro na vista e Prateleira.

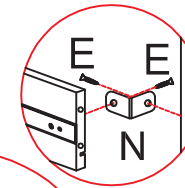
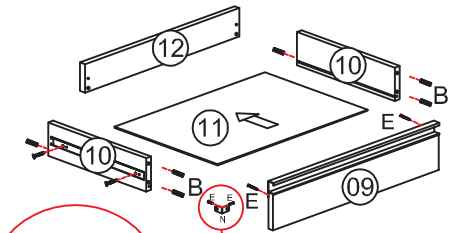
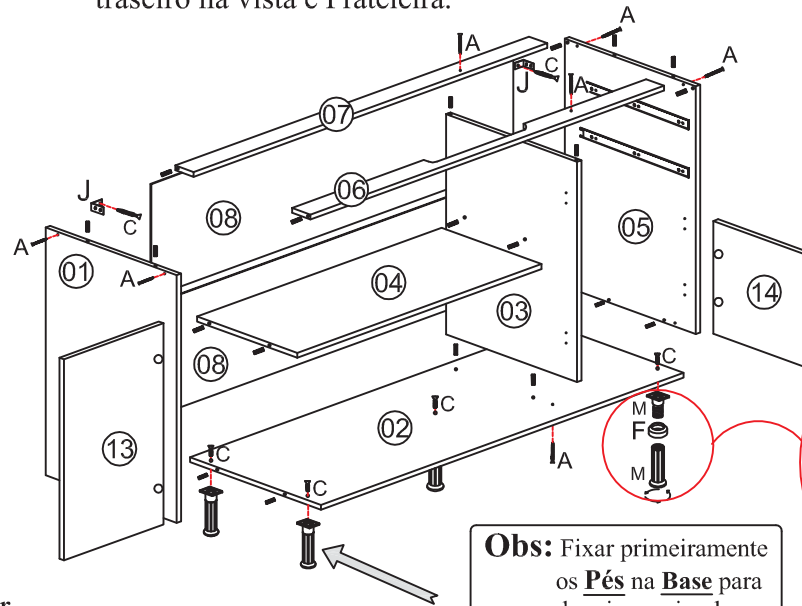

Obs: Pé plástico preto e anel p/ pés somente na cozinha PERSA

Obs: Fixar primeiramente os **Pés** na **Base** para depois encaixa-la nas Laterais.

AO SOLICITAR ASSISTÊNCIAS INFORME O CÓDIGO DA PEÇA E O DO REVESTIMENTO; EX: 6093.069 - 760

OPÇÕES DE PORTAS/ FRENTE DE GAVETAS E CORES						
Nº	CÓDIGO	DESCRIÇÃO	MEDIDAS	QUANT.	MATERIAL	CORES
09	6119.016 PC	FRENTE GAV.	370 X 123 X 15	2 PÇ	MDP 15 MM	760 - CASTANI 733 - ROBLE GRIZ 11 - BRANCO
13	6119.014 PC	PORTA BL	725 X 401 X 15	2 PÇ	MDP 15 MM	760 - CASTANI 733 - ROBLE GRIZ 11 - BRANCO
14	6119.017 PC	PORTA MENOR	370 X 425 X 15	1 PÇ	MDP 15 MM	760 - CASTANI 733 - ROBLE GRIZ 11 - BRANCO

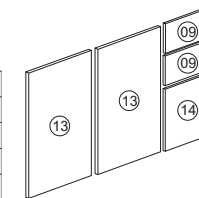

TAMPO VENDIDO SEPARADAMENTE:

6013.26 - TAMPO BL 1,20

CORES:
760 - CASTANI
726 - GRANITO

TERMO DE GARANTIA

Indekes Indústria e Comércio de Móveis, garante este produto (por defeitos de fabricação), pelo prazo de três meses a partir da data de emissão da nota fiscal de venda do produto ao consumidor.











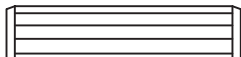

DADOS INDISPENSÁVEIS PARA VALIDADE DESTA GARANTIA

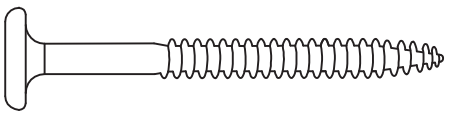





- 1- Forre o chão c/ papelão ou similar.
- 2- Inicie a montagem seguindo a sequência numérica "das peças".
- 3- Verifique a resistência da parede.
- 4- Fixe o corpo dos armários e paineleiros com o suporte e parafusos quando necessário.
- 5- Faça a junção com parafusos de união quando necessário.
- 6- Coloque e regule as portas e puxadores.
- 7- P/ limpeza, use pano macio e seco.
- 8- Não utilize produtos abrasivos ou similares, tais como: "CERA, ÁLCOOL, DETERGENTES, TINNER, LUSTRA MÓVEIS, ETC".
- 9- Deixe o móvel sem uso por 24hrs p/ dar rigidez a estrutura.
- 10- Produto para uso doméstico.
- 11- Cumprindo todos os requisitos existentes nesse Certificado de Garantia, o seu produto estará coberto pela GARANTIA DE 90 DIAS.

Nº	CÓDIGO	DESCRIÇÃO	MEDIDAS	QUANT.	MATERIAL	CORES		
01	6093.069 PC	LATERAL ESQ	760 X 497 X 15	1 PÇ	MDP 15 MM	11 - BRANCO	733 - ROBLE GRIZ	760 - CASTANI
02	6118.013 PC	BASE BL	1170 X 497 X 15	1 PÇ	MDP 15 MM	11 - BRANCO	733 - ROBLE GRIZ	760 - CASTANI
03	6093.0141 PC	DIVISORIA BL	730 X 497 X 15	1 PÇ	MDP 15 MM	11 - BRANCO	733 - ROBLE GRIZ	760 - CASTANI
04	6118.014 PC	PRATELEIRA	794 X 430 X 15	1 PÇ	MDP 15 MM	11 - BRANCO	733 - ROBLE GRIZ	760 - CASTANI
05	6093.070 PC	LATERAL DIR.	760 X 497 X 15	1 PÇ	MDP 15 MM	11 - BRANCO	733 - ROBLE GRIZ	760 - CASTANI
06	6093.073 PC	VISTA FRON.	1168 X 60 X 15	1 PÇ	MDP 15 MM	11 - BRANCO	733 - ROBLE GRIZ	760 - CASTANI
07	6093.0121 PC	VISTA TRAS.	1168 X 51 X 15	1 PÇ	MDP 15 MM	11 - BRANCO	733 - ROBLE GRIZ	760 - CASTANI
08	6093.067 PC	FORRO BL	1197 X 377 X 03	2 PÇ	HDF 03 MM	11 - BRANCO	733 - ROBLE GRIZ	760 - CASTANI
10	7228 PC	LATERAL GAV	392 X 96 X 15	4 PÇ	MDP 15 MM	11 - BRANCO	733 - ROBLE GRIZ	760 - CASTANI
11	6118.018 PC	FORRO GAV	320 X 410 X 03	2 PÇ	HDF 03 MM	11 - BRANCO	733 - ROBLE GRIZ	760 - CASTANI
12	6118.016 PC	TRASEIRO GAV.	336 X 70 X 15	2 PÇ	MDP 15 MM	11 - BRANCO	733 - ROBLE GRIZ	760 - CASTANI

Rua bom jesus, 08 - Parque Industrial
Fone / Fax (045) 3286-7400
CEP 85790-000 - Capitão L. Marques - PR
www.indekes.com.br

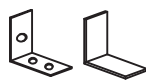
ACESSÓRIOS

A	  Montagem/Estrutura 3,5x40mm	17
B	 Cavilha 8x30mm	32
C	  Pfuso Parede 4.8 x 55mm	07
D	  Pfuso União 4,5 x 28mm	03
E	  Dobradiças Cantoneiras 3,5x14mm	60
F	 Anél p/ pé Frontal Cod: (3189)	02
G	 Puxador	05
H	 Corrediça Cetel	2Par

I	  Calço Dobradiça	06
J	 Suporte de fixação Capa Plástica	02
K	 Cola Usar nas cavilhas	02
L	 Bucha de Fixação	02
M	 Pé plástico	05
N	 Cantoneira 2 furos	04

Notas: A separação dos acessórios antes de iniciar a montagem facilitará a mesma. Os parafusos e cavilhas estão na escala real. Em caso de dúvida na identificação, coloque o acessório sobre a imagem.

CARGA SUPORTAVEL
O peso máximo de carga informado no desenho ao lado refere-se a objetos distribuídos de maneira uniforme sobre toda área de contato da peça

Obs: É indispensável pregar o forro traseiro na prateleira central.

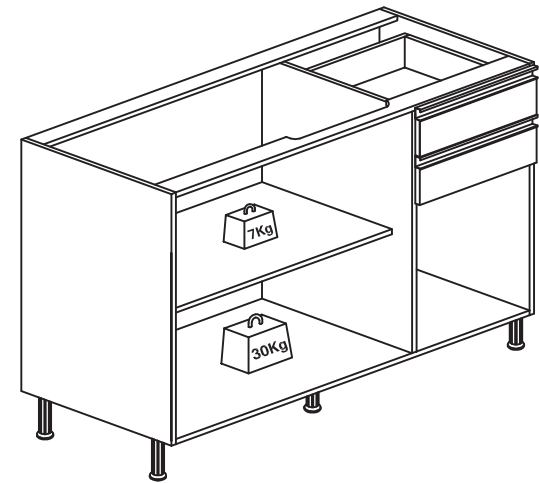
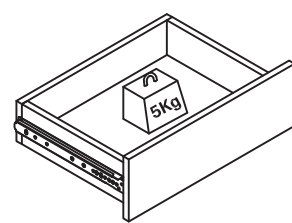

Amigo montador
Siga todas as instruções deste formulário, elas são indispensáveis.
Lembre-se : A indústria não se responsabiliza por danos na hora da montagem.