

**BE2090**DATA / FECHA / DATE: 15/02/2022  
REVISÃO / REVISIÓN / REVISION: 01**INTRUÇÕES DE MONTAGEM  
INSTRUCCIONES DE MONTAJE  
ASSEMBLY'S INSTRUCTIONS**

www.artinmoveis.com.br

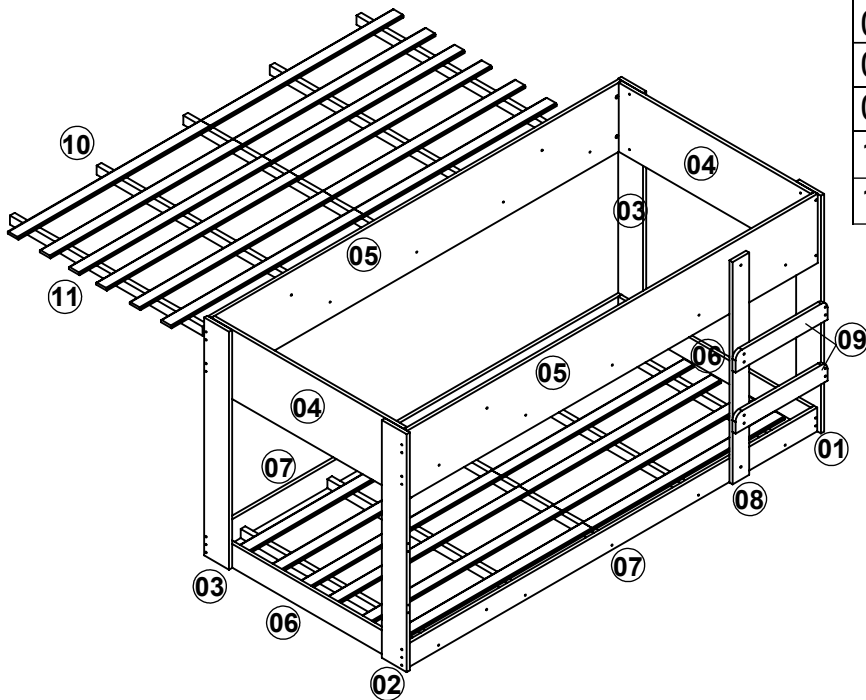





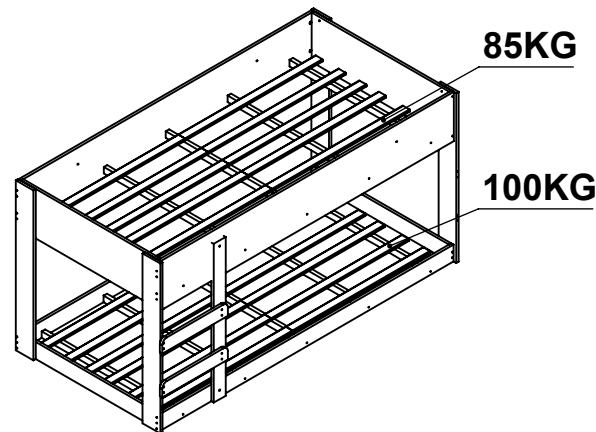

**ART MÓVEIS**

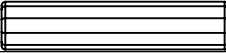
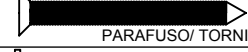
Soluções Criativas para o seu lar

Rua: Joni José Bozzeto, 300 Bairro Tamandaré  
Garibaldi / RS / CEP 95720-000 / Fone/Fax:54 34647071**BELICHE EVEREST  
LITERA EVEREST  
BUNKBED EVEREST**COLCHÃO RECOMENDADO: 188X88  
COLCHÓN RECOMENDADO: 188X88  
RECOMMENDED MATTRESS: 188X88

COD	DESCRIÇÃO / DESCRIPCIÓN / DESCRIPTION	DIMENSÃO / DIM / DIM	QTD
01	PÉ FRONTAL DIREITO / PIE FRONTAL DERECHO / RIGHT FRONT FOOT	963X116X15	01
02	PÉ FRONTAL ESQUERDO / PIE FRONTAL IZQUIERDO / LEFT FRONT FOOT	963X116X15	01
03	PÉ TRASEIRO / PIE	963X116X15	02
04	CABECEIRA / CABECERA / HEADBOARD	900X280X15	02
05	BARRA SUPERIOR / BARRA SUPERIOR / UPPER BEAM	1920X280X15	02
06	CABECEIRA / CABECERA / HEADBOARD	900X96X15	02
07	BARRA INFERIOR / BARRA INFERIOR / LOWER BEAM	1920X96X15	02
08	PÉ MENOR / PIE MENOR / SMALL FOOT	900X78X15	01
09	DEGRAU / PELDAÑO / LADDER	430x78x15	02
10	SUPORTE DE LASTRO / SOPORTE DE LASTRE / BALLAST SUPPORT	900X37X22	10
11	LASTRO / LASTRE / BALLAST	900X50X10	24

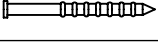
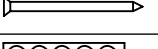
PESO MÁXIMO SUPORTADO PELO PRODUTO 185KG  
PESO MÁXIMO SOPORTADO POR EL PRODUCTO 185 KG  
MAXIMUM WEIGHT TOLERATED BY THE PRODUCT 185 KG

REF	DESCRIÇÃO / DESCRIPCIÓN / DESCRIPTION	QTD
A	 CAVILHA / CLAVIJA / WOOD DOWEL 6x30MM	16
B	 PARAFUSO / TORNILLO / SCREW 5x50 CC	28
C	 PARAFUSO / TORNILLO / SCREW 4.5x45 CF BRANCO	04
D	 PARAFUSO / TORNILLO / SCREW 3.5x40 CC	20
E	 PARAFUSO / TORNILLO / SCREW 4x25 CC	12
F	 ART MÓVEIS	01
G	 SAPATA DESLIZADORA / ZAPATO / SHOE	12
H	 PARAFUSO UNIÃO / TORNILLO UNIÓN / UNITY SCREW	06
I	 PREGO / CLAVO / NAIL 12x12	72
J	 PREGO / CLAVO / NAIL 10x10	12
K	 ADESIVO TAPAFURO / ADHESIVO / STICKER 15MM	56
M	 PORCA / TUERCA / NUT 12x12	08

FERRAMENTAS NECESSÁRIAS  
HERRAMIENTAS NECESARIAS  
NECESSARY TOOLS

IMPORTANTE LER COM ATENÇÃO E GUARDAR PARA EVENTUAIS CONSULTAS.  
 IMPORTANTE LEER CON ATENCIÓN Y GUARDAR PARA EVENTUALES CONSULTAS.  
 IMPORTANT TO READ CAREFULLY AND SAVE FOR ANY QUERIES.

# Instruções de Montagem

Instrucciones de Montaje  
Assembly's Instructions

## RECOMENDAÇÕES:

**01** - Examine completamente todas as peças do móvel antes de iniciar o trabalho.

**02** - Recomenda-se montar o móvel conforme este Manual de Montagem.

**03** - É de responsabilidade do montador seguir as instruções do Manual de Montagem, que são fundamentais para garantir a estrutura do móvel.

**04** - Certifique-se de que todos os acessórios utilizados na montagem (parafusos, porcas, ponteiros) estejam fixados o suficiente, totalmente atarraxados, evitando que venham a provocar ferimentos.

## LIMPEZA:

**01** - Pano levemente umedecido com água, seguido de pano seco.

**02** - Não utilizar produtos químicos ou abrasivos.

## GARANTIA:

**01** - 3 meses para defeitos ou vícios de origem.

## ADVERTÊNCIAS:

**01** - Esteja ciente do risco de chama aberta e outras fontes de calor, tais como aquecedores elétricos, aquecedores a gás etc. nas proximidades do produto.

**02** - Não utilize o produto se alguma parte estiver quebrada, rasgada ou faltando. Utilizar somente peças de reposição aprovadas pelo fabricante.

## RECOMENDACIONES:

**01** - Examine completamente todas las piezas del mueble antes de empezar el montaje.

**02** - Recomienda-se montar el mueble de acuerdo con este Manual de Montaje.

**03** - Es de responsabilidad del montador seguir las instrucciones del Manual de Montaje, que son fundamentales para asegurar la estructura del mueble.

**04** - Asegure-se de que todos los accesorios utilizados en el montaje (tornillos, tuercas, ponteras) estén fijados el suficiente, totalmente roscados, evitando que vengam a provocar lesiones.

## LIMPIEZA:

**01** - Paño levemente humedecido con agua, siguiendo de paño seco.

**02** - No utilizar productos químicos o abrasivos.

## GARANTÍA:

**01** - 3 meses para defectos o vicios de origen.

## ADVERTENCIAS:

**01** - Tenga en cuenta el riesgo de llama abierta y otras fuentes de calor, tales como calentadores eléctricos, calentadores de gas, etc. en las proximidades del producto.

**02** - No utilice el producto si alguna parte esté rota, o perdida. Utilizar sólo piezas de repuesto aprobadas por el fabricante.

## RECOMMENDATIONS:

**01** - Check completely all the furniture's pieces before start to assemble it.

**02** - It is recommended to assemble this furniture according to this Assembly's Manual.

**03** - It is the assembler's responsibility to follow the instructions of this Assembly's Manual, which are essential to ensure the furniture's structure.

**04** - Ensure that all the accessories used in the assembly (bolts, nuts, tips) are well and enoughly fixed, completely threaded, avoiding injuries from happening.

## CLEANSING:

**01** - Cloth slightly moistened with water.

**02** - Do not use chemicals or abrasives products.

## WARRANTY:

**01** - 3 months due to manufacture defects.

## WARNINGS:

**01** - Be aware of the risk of open flame and other sources of heat, such as electric heaters, gas heaters etc. around the product.

**02** - Do not use the product if any part is broken, torn or missing. Only use replacement parts approved by the manufacturer.

BE2090

INSTRUÇÃO DE MONTAGEM  
INSTRUCCIONES DE MONTAJE  
ASSEMBLY'S INSTRUCTIONS

ART  MÓVEIS

