

# MANUAL DE MONTAGEM - BELICHE FLORIPA

**ATENÇÃO SR. MONTADOR:**  
LEIA ATENTAMENTE ESTE MANUAL ANTES DE INICIAR A MONTAGEM. GUARDAR PARA EVENTUAIS CONSULTAS

DIMENSÃO		
LARG.	PROF.	ALTURA
970 MM	1933 MM	1500 MM

## NOTA IMPORTANTE

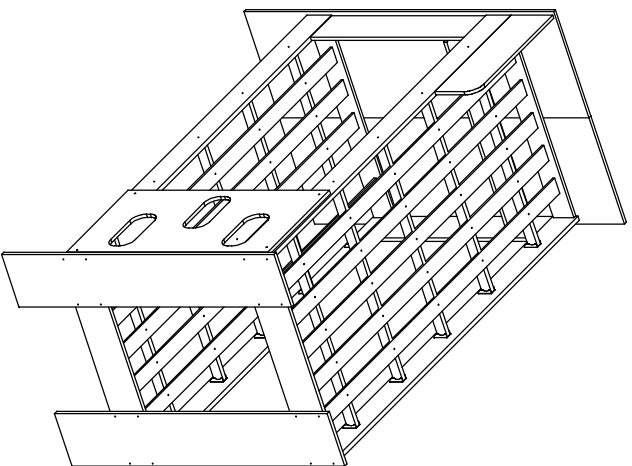
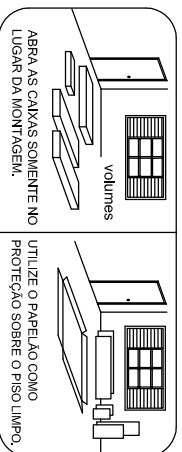

## VISTA EXPLODIDA

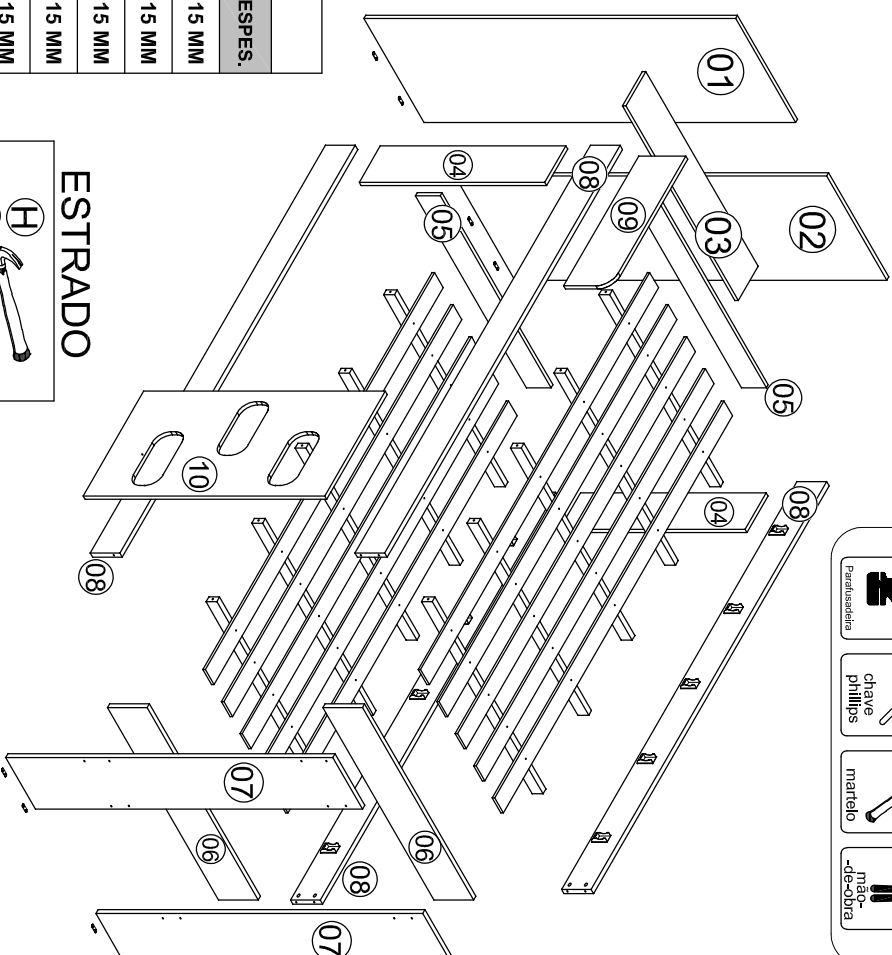

## IMPORTANTE:

Utilize as ferramentas corretamente, evitando o uso de materiais que possam causar danos ao produto.

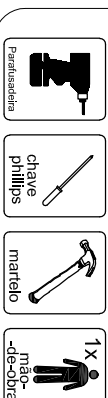

## KIT ACESSÓRIOS

COD.	QTD/DE	DESCRIÇÃO	ILUSTRAÇÃO
A	16	PARAFUSO 1/4 X70 TAMPINHA PHS.	
B	12	PARAFUSO 1/4 X40 TAMPINHA PHS.	
C	14	PARAFUSO 5,0 X 50 CH PHS.	
D	20	PARAFUSO 4,5 X 60 FLANG.	
E	24	PARAFUSO 4,0 X 25 FLANG.	
F	18	PARAFUSO 3,5 X 12 CHATA	
G	12	PORCA GARRA 1/4	
H	50	PREGO 12 X 12 C/C	
I	16	PORCA 1/4 X 20 ELÍPTICA	
J	01	CHAPA METÁLICA 2 Furos	
K	08	SAPATA 57 X 15	
L	04	CAVILHA 7,8 X 50	
M	28	TAMPA CAB. PAR. 13 MM	
N	20	SUORTE SARRAFO	
O	02	TAPA FURO PLÁSTICO 6 MM	

## LEGENDA

Nº	PEÇA	QTDE	COMPR.	LARG.	ESPES.
01	PAINEL CABECEIRA ESQUERDO	01	1500	485	15 MM
02	PAINEL CABECEIRA DIREITO	01	1500	485	15 MM
03	PRATELEIRA FIXA	01	907	160	15 MM
04	TRAVESSA VERTICAL	02	749	170	15 MM
05	TRAVESSA DA CABECEIRA	02	895	100	15 MM
06	TRAVESSA DA PESEIRA	02	900	160	18 MM
07	PÉ DA PESEIRA	02	1320	240	18 MM
08	BARRA	04	1900	120	20 MM
09	PROTEÇÃO	01	605	190	15 MM
10	ESCALADA	01	975	488	15 MM
11	TRAVESSA DO ESTRADO	10	895	22	45 MM
12	RIPA DO ESTRADO	10	1850	70	09 MM

## ESTRADO

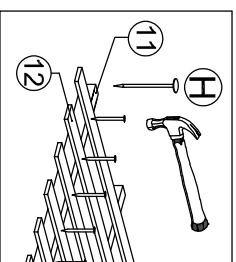

Rua Augusto Fernandes dos Santos, nº850  
Centro - Jaci-SP - Cep. 15155-000  
Fone: (17) 3283-9400 / Fax: (17) 3283-9407  
e-mail: assistencia@jamoveis.com.br



# 1º PASSO

- UNIR PAINÉIS Nº 01 e 02. FIXAR SAPATAS COM PARAFUSOS 3,5 X 12.

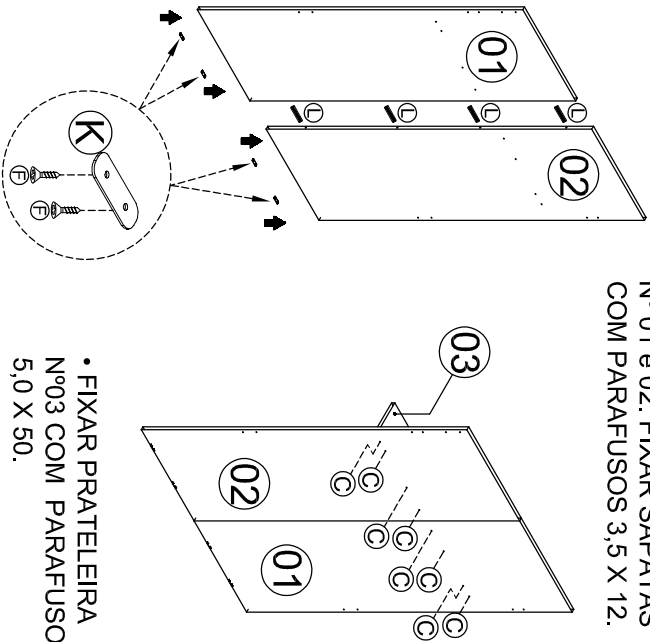

- FIXAR PRATELEIRA Nº03 COM PARAFUSOS 5,0 X 50.

# 2º PASSO

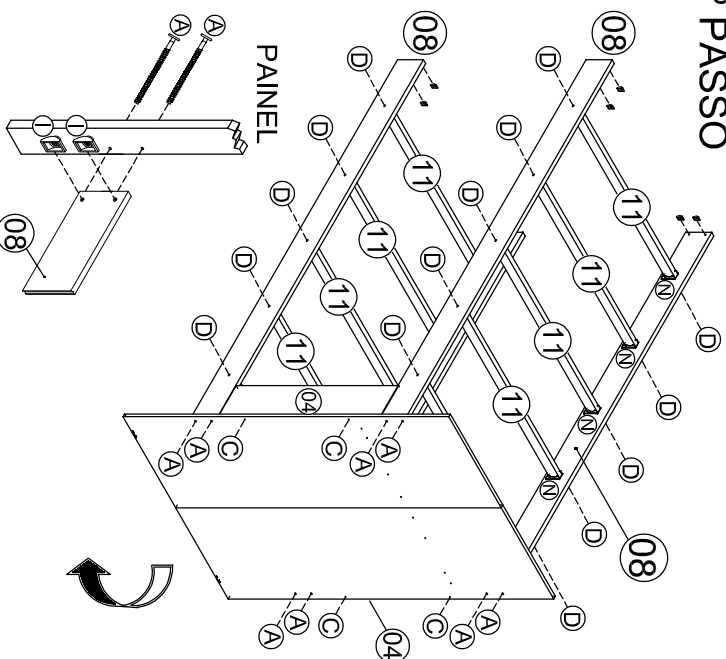

# 5º PASSO

## ESTRADO

- FIXAR AS RIPAS DO ESTRADO Nº10 COM PREGOS 12 X 12

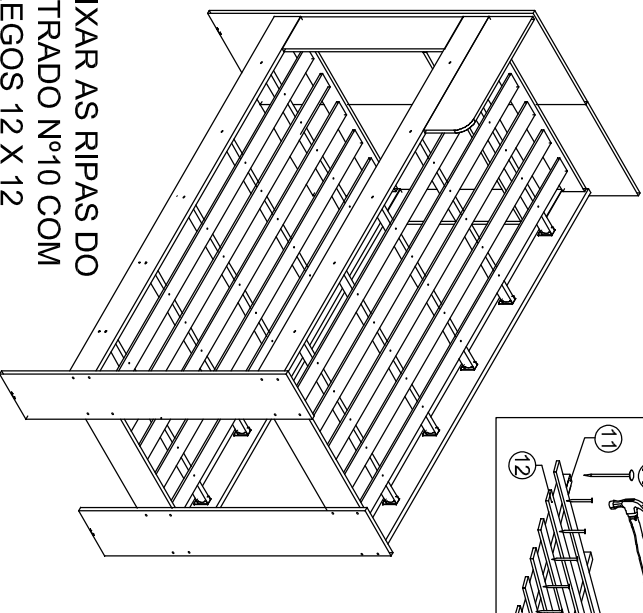

# 3º PASSO

- FIXAR A TRAVESSA DA CABECEIRA Nº05 COM PARAFUSOS 4,0 X 25 FLANG. DE DENTRO PARA FORA.

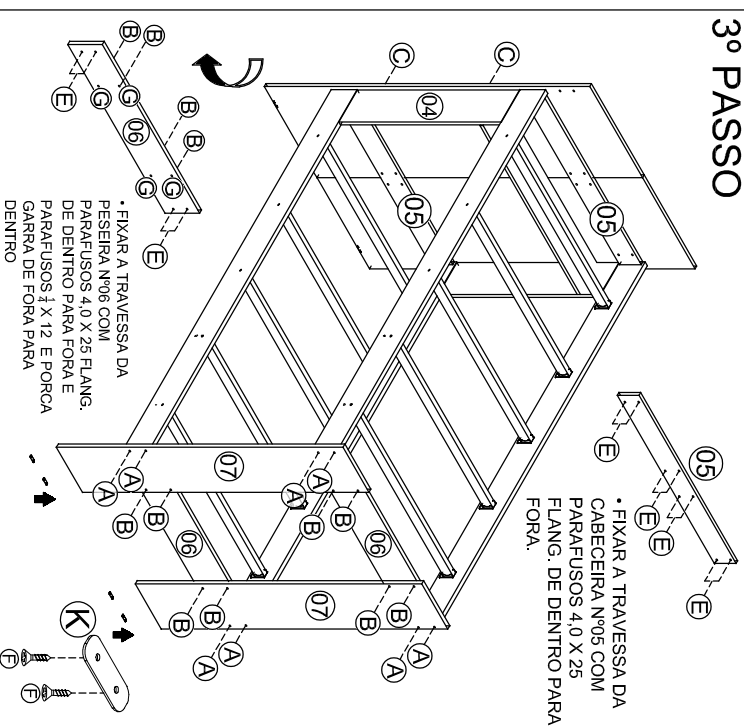

- FIXAR A TRAVESSA DA PÉSERA Nº06 COM PARAFUSOS 4,0 X 25 FLANG. DE DENTRO PARA FORA E PARAFUSOS 1/2 X 12 E PORCA GARRA DE FORA PARA DENTRO

# 6º PASSO

- ATENÇÃO: A FIXAÇÃO DA ESCADA É OPCIONAL.

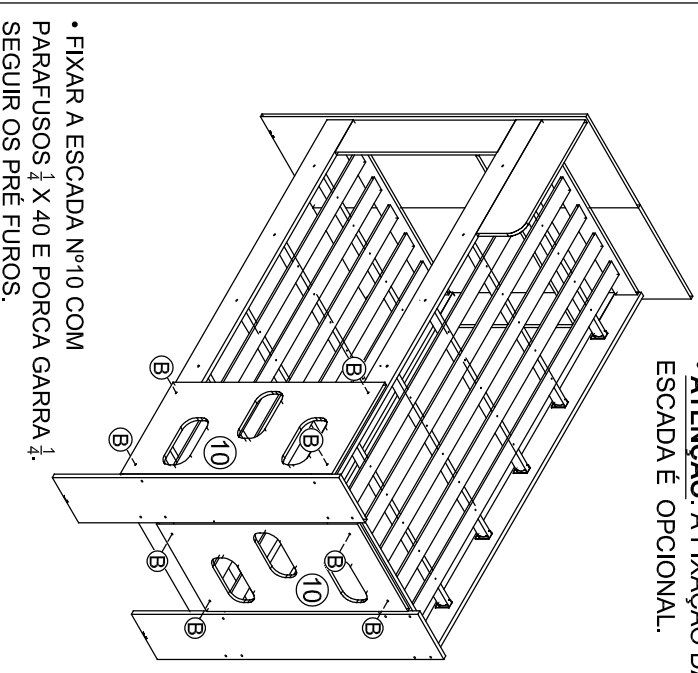

- FIXAR A ESCADA Nº10 COM PARAFUSOS 1/2 X 40 E PORCA GARRA 1/2. SEGUIR OS PRÉ FUROS.

# 4º PASSO

