

INSTRUÇÕES DE MONTAGEM

Instrucciones de armado

Cômoda Torres/ Comoda Torres

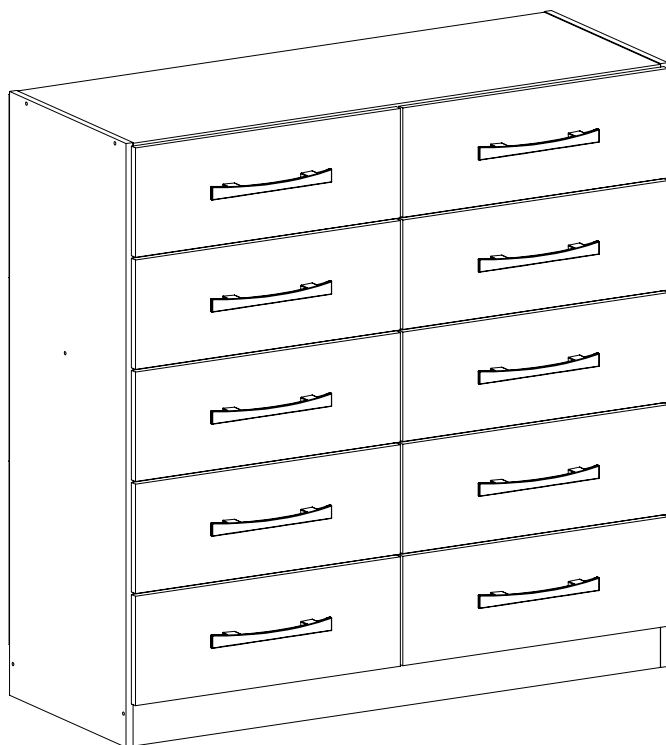

Ref.CO1022

COD. FERRAGEM: 25339

L2020-Serie 01



Altura: 910
Largura: 906
Profundidade: 385

ATENÇÃO

- ➔ Ler atentamente toda a instrução antes de iniciar a montagem;
- ➔ A montagem do produto deverá ser feita em superfície limpa e plana;
- ➔ Aconselhamos utilizar a embalagem do produto para forrar o chão a fim de não danificar o produto;
- ➔ Evitar batidas e o contato com objetos cortantes;
- ➔ Observar carga máxima suportado pelo produto;

LIMPEZA

- ➔ Pano levemente umedecido com água seguido de pano seco;
- ➔ Não utilizar produtos químicos e abrasivos;

ATENCIÓN

- ➔ Lea y siga todas las instrucciones cuidadosamente antes de iniciar el montaje;
- ➔ El montaje del producto debe estar en una superficie limpia y plana;
- ➔ Recomendamos utilizar el embalaje para cubrir el suelo con el fin de no dañar el producto;
- ➔ Eviten los golpes y el contacto con objetos punzantes;

LIMPIEZA

- ➔ Paño ligeramente humedecido con agua, seguido por un paño seco;
- ➔ No utilice productos químicos y abrasivos;

Você vai precisar de/ Usted necesitará

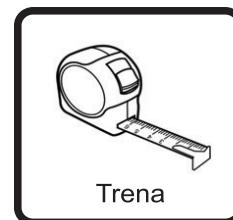
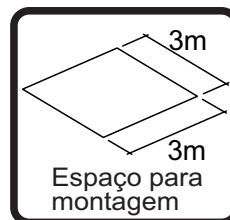
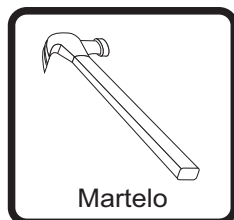
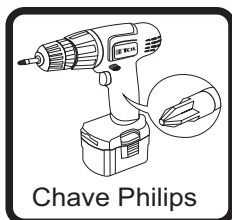









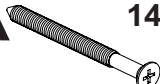

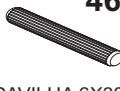
IMPORTANTE: Antes de iniciar a montagem identifique todas as peças e acessórios e siga todos os passos deste manual. Em caso de falta de peças ou peças danificadas solicite assistência técnica informando o número da peça ou letra do acessório.

Lista das Peças

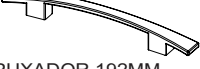
Nº DA PEÇA	DESCRIÇÃO	QUANTIDADE	MATERIAL
1	LATERAL 905X337X12 ESQ	1	MDP 12MM
2	LATERAL 905X337X12 DIR	1	MDP 12MM
4	DIVISÃO 817X337X12	1	MDP 12 MM
5	RODAPÉ FRONTAL 882X75X12	1	MDP 12MM
6	RODAPÉ TRASEIRO 882X75X15	1	MDP 12MM
9	TAMPO 882x337x12	1	MDP 12MM
15	COSTA 904X275X3	3	MDF 03MM
16	FRENTE GAVETA 443X164X12	10	MDP 12MM
17	LATERAL DE GAVETA 330X92X12	20	MDP 12MM
18	TRASEIRO GAVETA 403X92X12	10	MDP 12MM
19	FUNDO DE GAVETA 426X336X3	10	MDF 03MM
20	TRAVESSA 435X75X12	2	MDP 12MM
21	TRAVESSA 308X75X12	1	MDP 12MM

Lista das Ferragens

A  14 PÇS Cod. 3983 PARAFUSO 4,0X40	B  14 PÇS Cod. 3991 PORCA PLÁSTICA 12X9	C  44 PÇS Cod. 3385 PARAFUSO 3,5X12	D  46 PÇS Cod. 3881 CAVILHA 6X30	E  20 PÇS Cod. 3870 PARAFUSO 3,5X25
G  50 PÇS Cod. 3876 PREGO ARDOX	H  130 PÇS Cod. 3875 PREGO 10X10	J  20 PÇS Cod. 23239 CORREDIÇA PLÁSTICA	K  10 PÇS PUXADOR 192MM	N  01 PÇS Cod. 10722 ETIQUETA LOGOMARCA
O  22 PÇS Cod. 3882 CANTONEIRA SIMPLES	P  01 PÇS Cod. 3872 COLA 10G	R  04 PÇS Cod. 6990 SAPATA PLÁSTICA		

Identificação das Peças / Identificación de Las Piezas

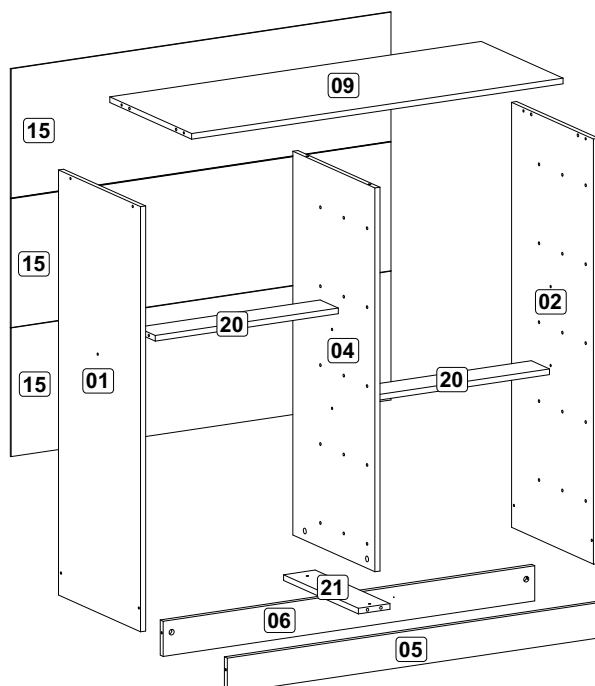

NOTA: Em caso de assistência informar o código dos acessórios

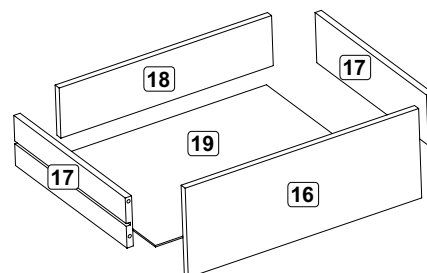

Pré Montagem / Premontaje

1º

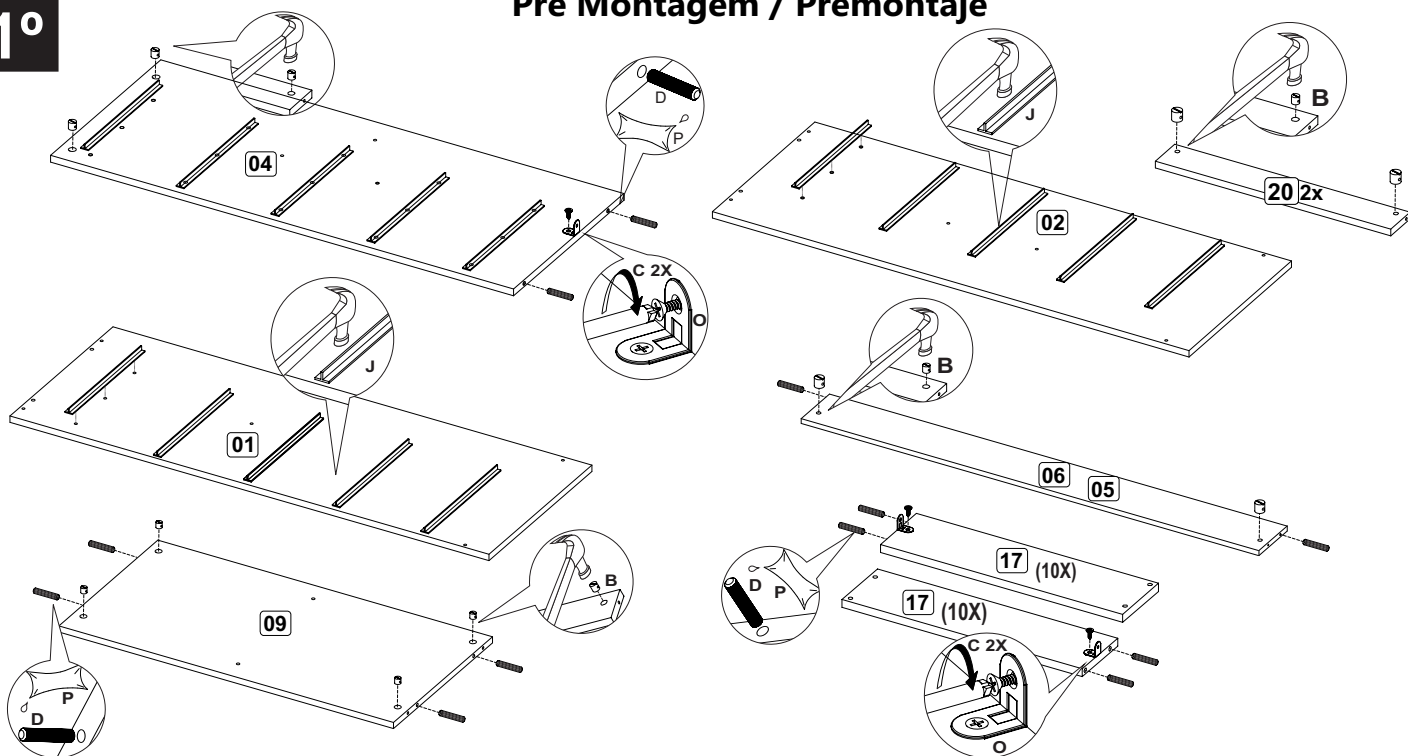

Montagem /Montaje

2º

- Fixar uma peça 20 com as peças 01 e 04 usando o parafuso A(2x) e a outra peças 20 com as peças 04 e 02 com o parafuso A(2x).
- Fixar as peças 01 e 02 com a peça 09 usando o parafuso A(4X), fixar peça 04 na peça 09 com a cantoneira O (1x) e parafuso C (2x) utilize cola P neste procedimento para melhor fixação .

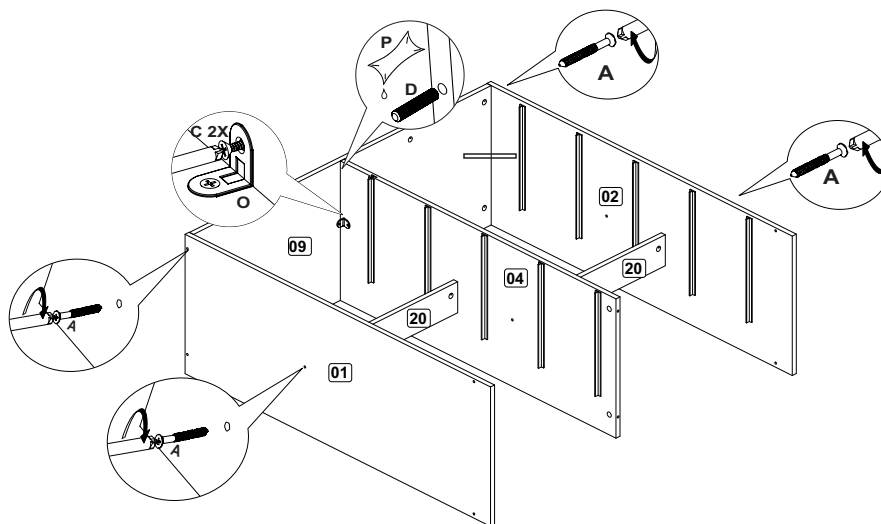

Montagem /Montaje

3º

- Fixar as peças 05 e 06 com as peças 01 e 02 usando o parafuso A(4X), utilize cola P nessa etapa.
- Fixar a peça 21 nas peças 05 e 06 utilizando a cantoneira O(2X) e o parafuso C(4X).
- Fixar a peça 04 com a peça 21 utilizando parafusos A (2x).

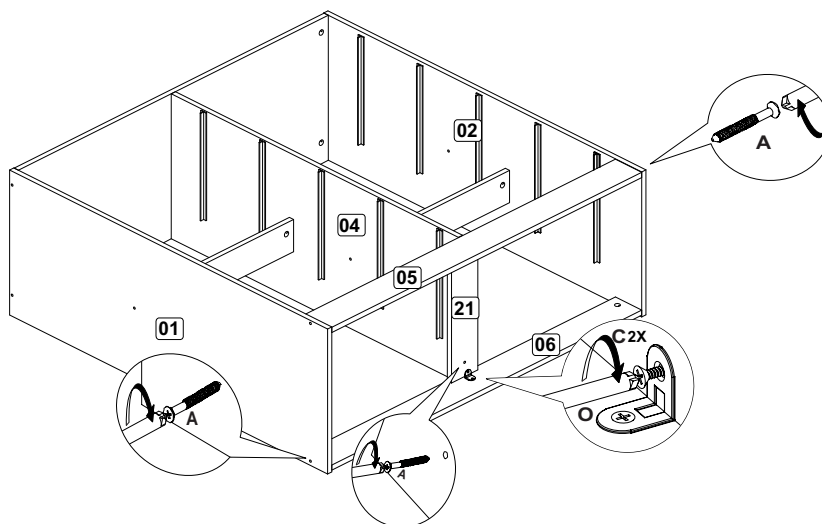

4°

Montagem /Montaje

- Fixar as peças 15(3X) usando o prego H, observe a distância indicada de 10cm de cada prego, Atenção, no centro utilizar garra T.
- Fixar as sapatas R com o prego H , observe a imagem abaixo.

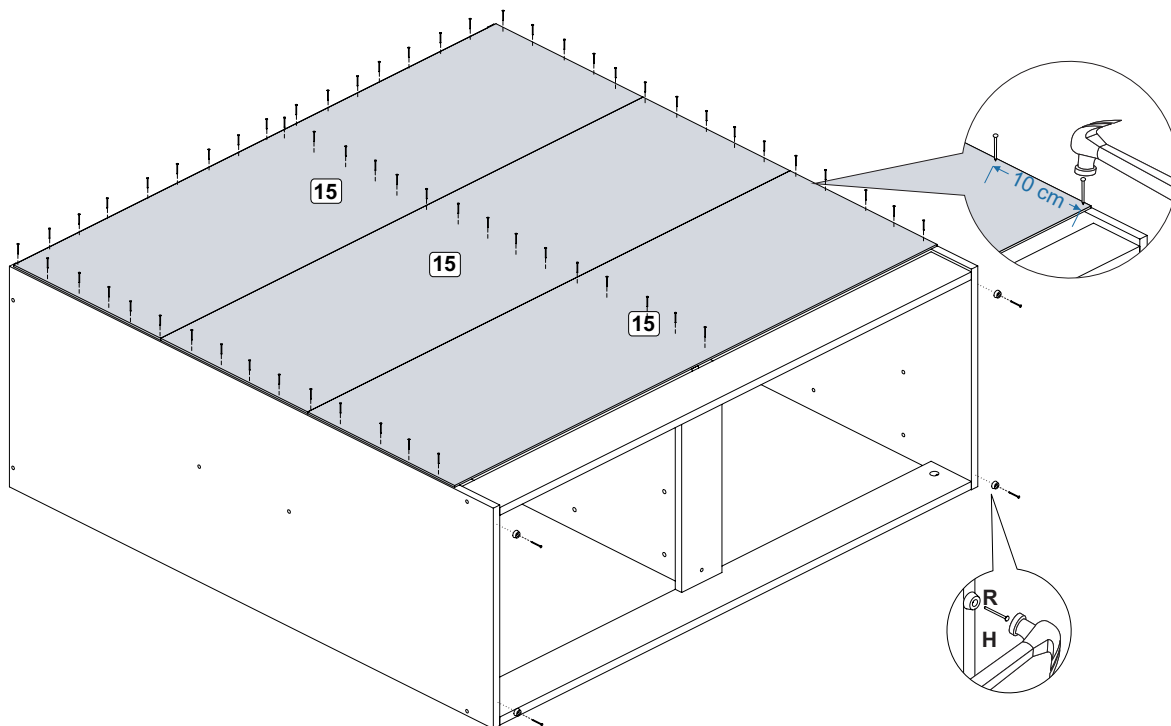
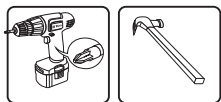

Montagem das Gavetas /Montaje de los cajones

5°

- Fixar as laterais 17 com a frente de gaveta 16 utilizando o parafuso C, utilize cola P para melhor fixação.
- Encaixar a peça 18 nas laterais 17 e fixar com o prego G 2x, utilize cola P para melhor fixação. Fixar fundo 19 com o prego H, **ATENÇÃO** utilize prego G no centro da gaveta conforme a imagem abaixo.
- Fixar puxador K com o parafuso E.

