

MANUAL DE MONTAGEM - CÔMODA 4 GAVETAS SUÉCIA

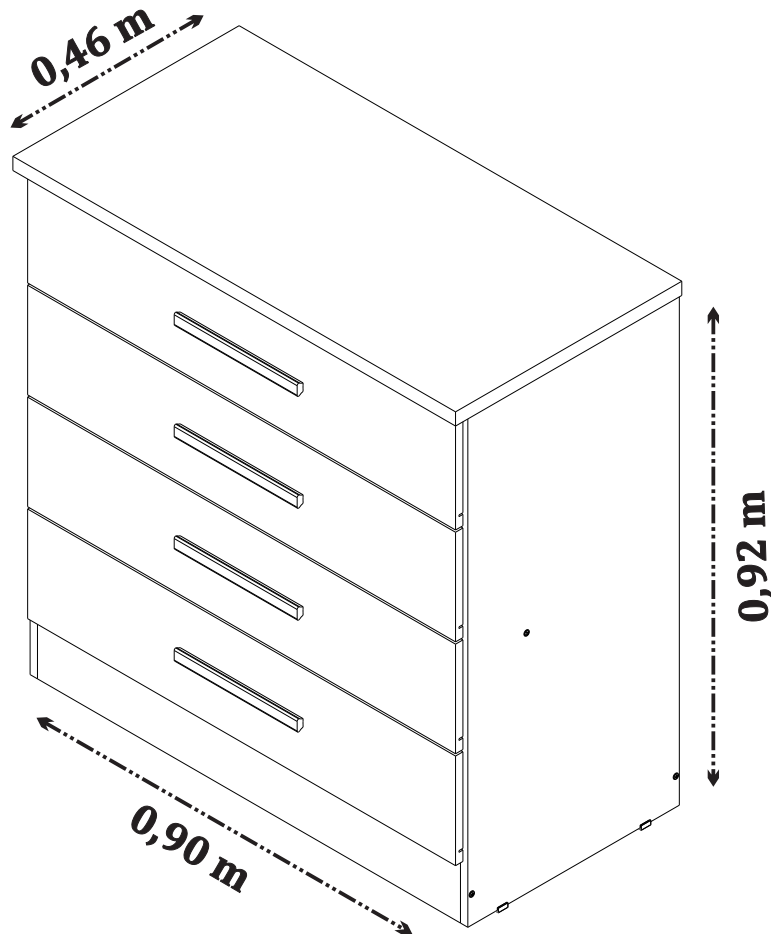

CÔMODA 4 GAVETAS SUÉCIA
CÓD.: 28592

O fabricante se reserva ao direito de introduzir modificações técnicas em seus produtos, sem aviso prévio e sempre que julgar conveniente.

NECESSÁRIO:

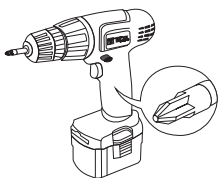

Chave Philips

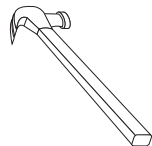

Martelo



Pessoa necessária



Recomendamos que a montagem seja feita por um profissional capacitado.

Tcil Móveis LTDA
CNPJ 38.542.932/0001 39
Rodovia Ubá - Guidoal, s/n°Km 01
CEP- 36500-970

CERTIFICADO DE GARANTIA

A TCIL oferece ao consumidor final a possibilidade de garantia complementar de seus produtos, abrangendo todas as peças e componentes que eventualmente apresentam defeito de fabricação, no prazo de 03(três) meses, contados a partir da data de emissão da nota fiscal de compra, emitida pelo lojista, a qual passa a fazer parte integrante deste certificado.

Para que a garantia complementar tenha validade, o Consumidor Final deve fazer a leitura prévia do manual de montagem que segue na embalagem do produto, atentando para os cuidados necessários que devem ser observados para conservação e manutenção dos mesmos, bem como utilizar o produto para o propósito ao qual foi fabricado, sem os quais perderá o direito à garantia complementar.

A responsabilidade da TCIL, limita-se ao valor do produto, não podendo ser responsabilizada, direta ou indiretamente, por eventuais danos causados às pessoas, equipamentos, por quaisquer outros danos decorrentes de mau uso, por lucros cessantes ou por perdas emergentes ou consequentes.

A TCIL MÓVEIS não se responsabilizará, conforme o artigo 12 § 3º. Do Código de Defesa do Consumidor, quando houver:

- a não colocação do produto no mercado;
- embora haja colocado no mercado, o defeito inexistente;
- quando houver culpa exclusiva do consumidor ou de terceiros

Caro cliente, para que você tenha direito à garantia acima especificada, o produto que você acaba de adquirir, deve ser montado por um profissional qualificado e indicado pelo Lojista onde o comprou.

O compromisso de garantia cessará acaso:

- a) O produto seja colocado em lugar úmido
- b) O produto seja colocado em parede úmida
- c) O produto seja arrastado
- d) Não seja limpo somente com pano macio e seco;
- e) Não seja adulterado ou consertado por pessoa não autorizada pela loja;
- f) Haja utilização objeto perfuro-cortante;
- g) O produto seja exposto à incidência direto a luz solar.
- h) Seja colocado um peso superior ao determinado pelo fabricante.
- i) Fazer uso do produto, fora do padrão doméstico.

O Manual de Montagem deverá ficar em posse do cliente para eventual assistência técnica, pois a mesma só será atendida com o envio desse desenho, assinalando a peça que está com defeito.

Nota: A Assistência técnica deverá ser solicitada à loja onde comprou este produto.

Nome da Loja:

Cidade/Estado:

Telefone: Nota Fiscal nr: / /

Motivo da Assistência:











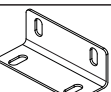

IMPORTANTE: Antes da montagem deste produto, confira todo conteúdo de peças e componentes conforme indicado abaixo. No caso de falta de peças, entre imediatamente em contato com a loja onde o mesmo foi comprado para resolução do problema. A não observância desta instrução, exime o fabricante de quaisquer responsabilidades futuras.

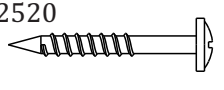
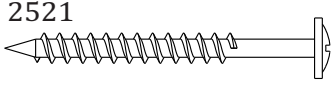
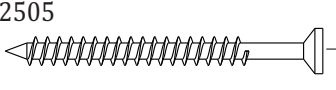
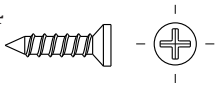
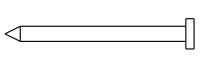
LISTAGEM DE PEÇAS - CÔMODA 4 GAVETAS SUÉCIA

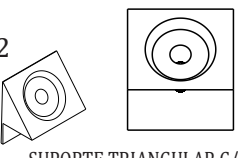
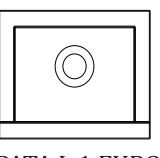
MEDIDAS EM mm

CÓDIGO DA PEÇA	QUANT.	DESCRIÇÃO	COMPRIMENTO	LARGURA	ESPESSURA	TIPO DE MATERIAL
28594	1	TAMPO	900	460	25	MDF 25MM
28923	1	LATERAL ESQUERDA	900	430	15	MDP 15 MM
28596	1	LATERAL DIREITA	900	430	15	MDP 15 MM
27654	8	LATERAL GAVETA	400	110	15	MDP 15 MM
28934	4	TRASEIRO GAVETA	805	95	15	MDP 15 MM
28598	1	RODAPÉ FRONTAL	860	110	15	MDP 15 MM
28599	1	RODAPÉ TRASEIRO	860	110	15	MDP 15 MM
28933	4	FRENTE GAVETA	870	193	15	MDP 15 MM
28931	1	TRAVA DE GAVETA	860	45	15	MDP 15 MM
28935	4	FUNDO GAVETA	818	400	2,5	MDF 2,5 MM
28936	2	COSTA	882	403	2,5	MDF 2,5 MM

LISTAGEM DE FERRAGENS

<p>Cód: 2677 (x1)</p>  <p>GIZ CERA</p>	<p>Cód: 2471 (x28)</p>  <p>CAVILHA MADEIRA 6X25</p>	<p>Cód: 2466 (x4)</p>  <p>CANTONEIRA METAL 4 FUROS</p>	<p>Cód: 10101 (x8)</p>  <p>CONECTOR PLÁSTICO 4 FUROS</p>	<p>Cód: 25787 (x4)</p>  <p>PERFIL PUXADOR MDF 250 x 22 x 12</p>
<p>Cód: 2520 (x8)</p>  <p>PARAFUSO FLANGEADO 3,5X25</p>	<p>Cód: 2521 (x6)</p>  <p>PARAFUSO FLANGEADO 3,5x40</p>	<p>Cód: 2505 (x8)</p>  <p>PARAFUSO CABEÇA CHATA 3,5x40</p>	<p>Cód: 2504 (x64)</p>  <p>PARAFUSO CABEÇA CHATA 3,5x14</p>	
<p>Cód: 2572 (x48)</p>  <p>PREGO C/ CABEÇA 10X10</p>	<p>Cód: 9292 (x32)</p>  <p>PARAFUSO FLANGEADO 3,5x14</p>	<p>Cód: 9052 (x8)</p>  <p>SUPORTE TRIANGULAR C/ ABA</p>	<p>Cód: 11063 (x4)</p>  <p>SAPATA L 1 FURO</p>	
<p>Cód: 9937 (x4)</p>  <p>CORREDIÇA TELESCÓPICA 350mm (H32)</p>	<p>Cód: 20100 (x1)</p>  <p>PERFIL H 25X17 879MM</p>	<p>Cód: 4634 (x1)</p>  <p>ETIQUETA TCIL</p>	<p>KIT PÉ PLÁSTICO C/ REGULAGEM (11574) - OPCIONAL</p> <p>Cód: 12744 (x4)  PÉ COM REGULAGEM</p> <p>Cód: 9292 (x16)  PARAFUSO FLANGEADO 3,5x14</p>	

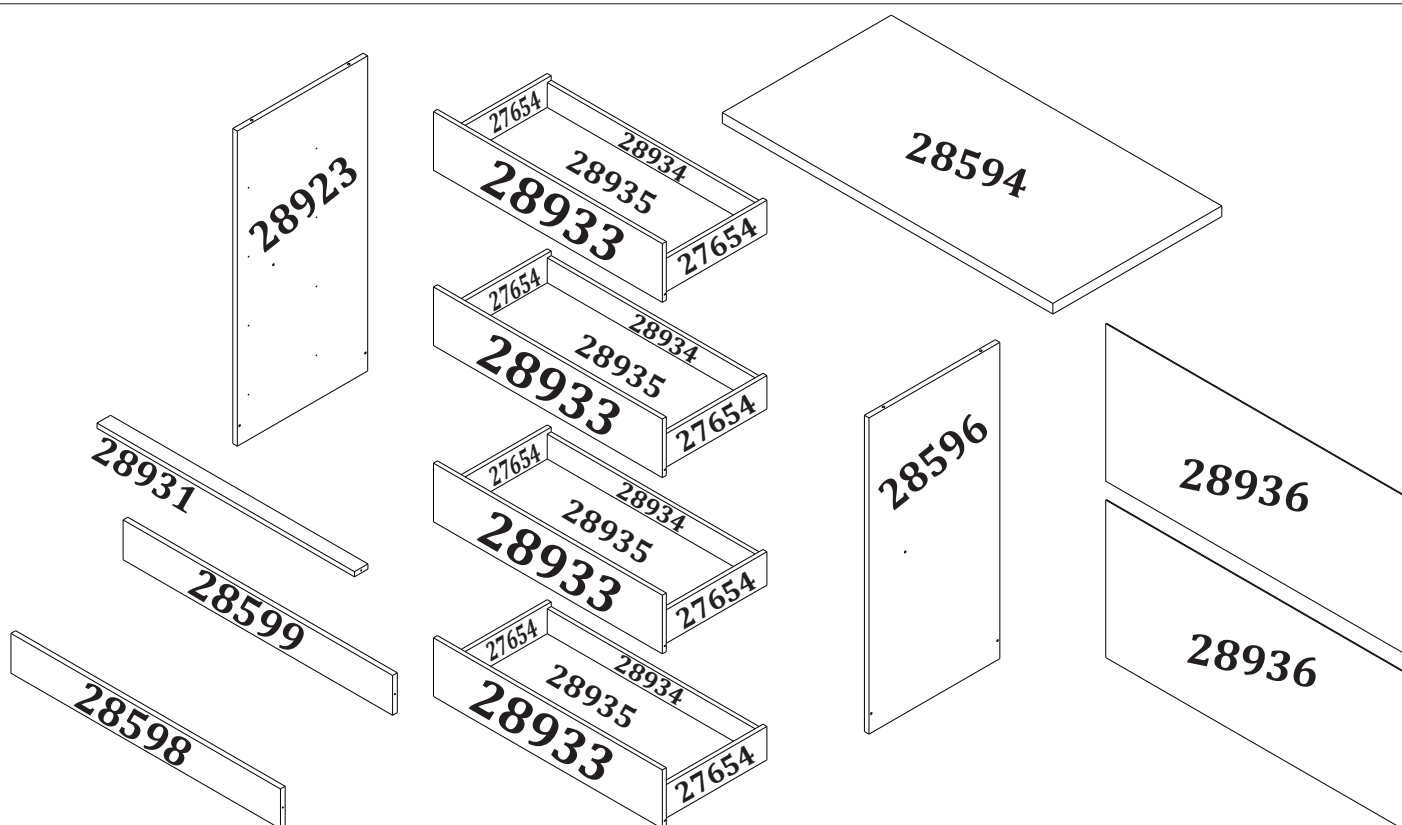

- 1** Fixe as sapatas (11063) nas laterais (28923/28596) com os parafusos (2504). Fixe as corredeiras (9937) com os parafusos (2504) e em seguida, fixe as laterais nos rodapés (28598/28599) utilizando os parafusos (2521).

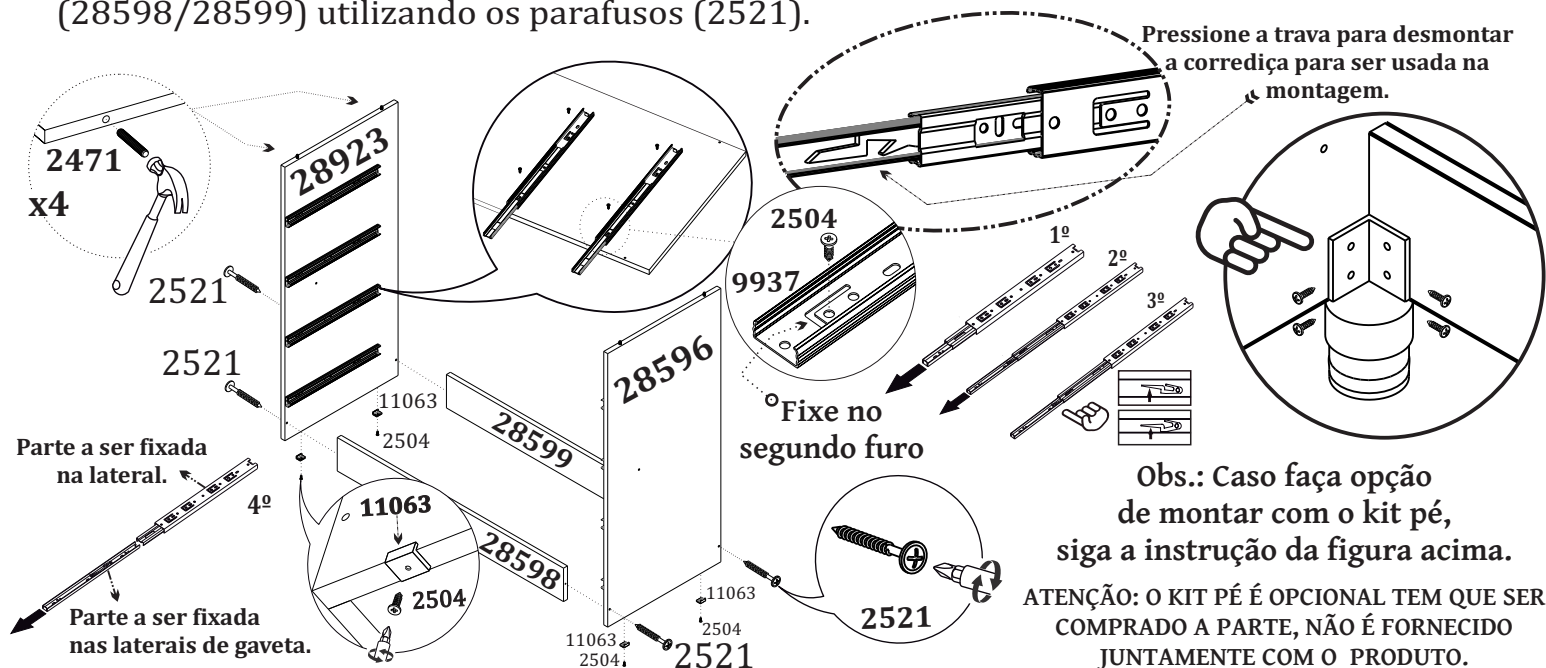

- 2** Encaixe o tampo (28594) sobre as cavilhas (2471) das laterais e fixe com as cantoneiras (2466) e com os parafusos (2504). Em seguida, fixe a trava de gaveta (28931) nas laterais com os parafusos (2521).

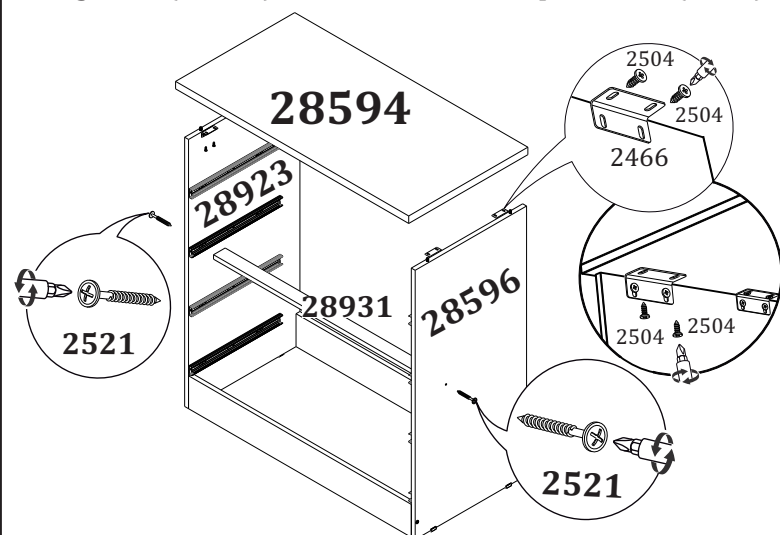

- 3** Monte as gavetas de acordo com as instruções abaixo.

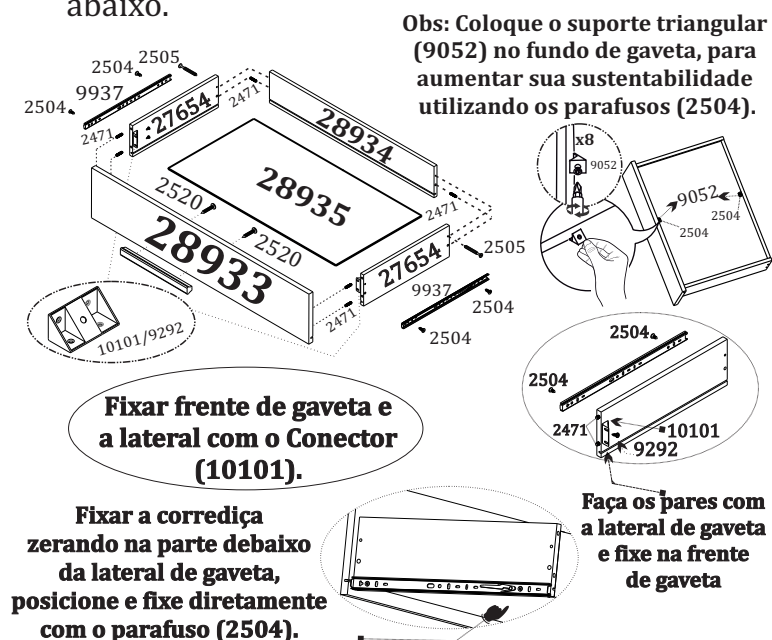

- 4** Fixe as costas (28936) com os pregos (2572) encaixando o perfil H (20100) entre as mesmas.

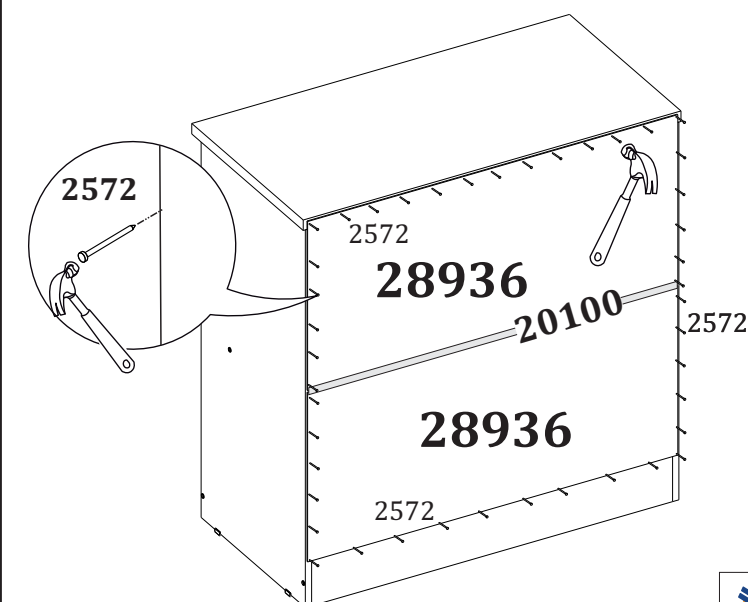

- 5** Encaixe as gavetas. Sua CÔMODA 4 GAVETAS SUÉCIA está montada para uso.

