

Aspecto final

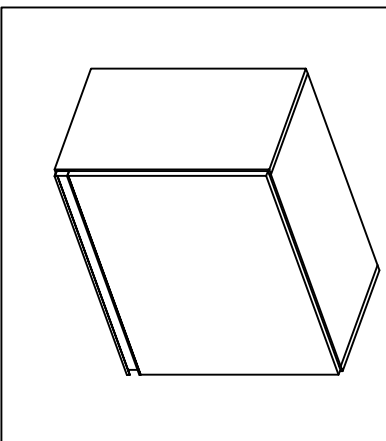

ARMÁRIO 0,60 PERSA

Ao solicitar assistência informe código mais o Nº de cor. Ex: 308.1 - 733

Nº	Cód:	Roble Griz	Descrição	Medida
01	308.1	733	Lateral	300 x 610
02	6093.060	733	Base/Chapéu	300 x 577
03	6093.061	733	Prateleira	240 x 577
04	6093.059	733	Fôrro	301 x 595

Opções de Portas e Cores

Nº Cód: Roble Griz

Nº	Cód:	Porta Ar	733
05	6119.02	575 x 588	

TERMO DE GARANTIA

Indekes Indústria e Comércio de Móveis; garante este produto (por defeitos de fabricação), pelo prazo de três meses a partir da data de emissão da nota fiscal de venda do produto ao consumidor.

DADOS INDISPENSÁVEIS PARA VALIDADE DESTA GARANTIA

- 1- Forre o chão c/ papelão ou similar.
- 2- Inicie a montagem seguindo a sequência numérica "das peças".
- 3- Verifique a resistência da parede.
- 4- Fixe o corpo dos armários e paineleiros com o suporte e parafusos quando necessário.
- 5- Faça a junção com parafusos de união quando necessário.
- 6- Coloque e regule as portas e puxadores.
- 7- P/ limpeza, use pano macio e seco.
- 8- Não utilize produtos abrasivos ou similares, tais como: "CERA, ALCOL, DETERGENTES, TINNER, LUSTRA MÓVEIS, ETC".
- 9- Deixe o móvel sem uso por 24hrs p/ dar rigidez a estrutura.
- 10- Produto para uso doméstico.
- 11- Cumprindo todos os requisitos existentes nesse Certificado de Garantia, o seu produto estará coberto pela GARANTIA DE 90 DIAS.

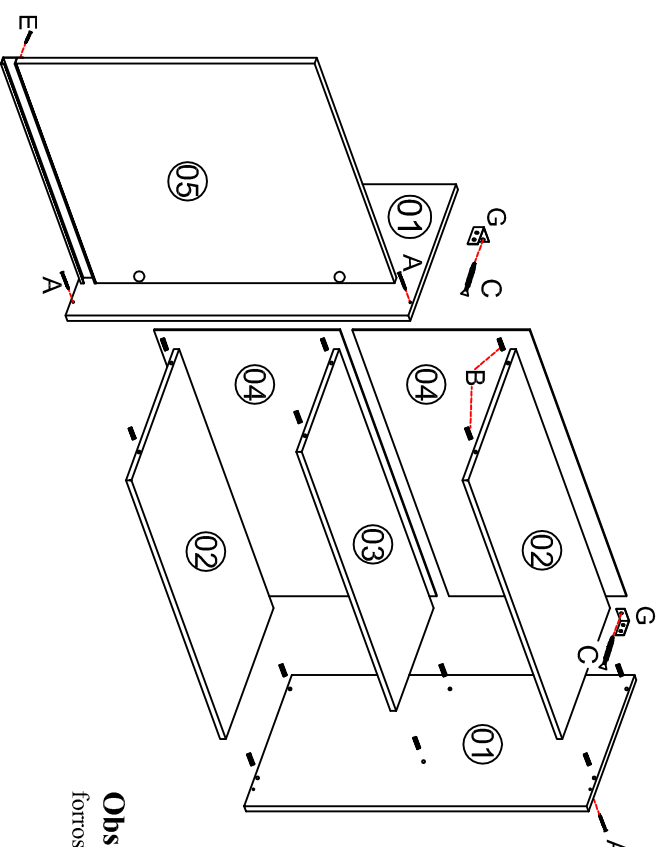

Obs: É indispensável pregar os forros traseiros na prateleira.





Rua bom Jesus, 08 - Parque Industrial



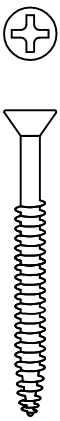

Fone / Fax (045) 3286-7400

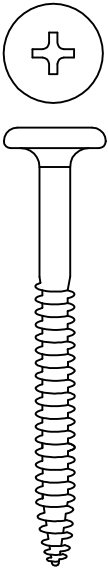
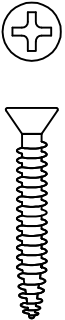
CEP 85790-000 - Capitão L. Marques - PR

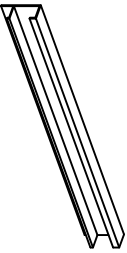
www.indekes.com.br

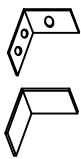
ACESSÓRIOS

A	 Montagem/Estrutura 3,5x40mm	04
B	 Cavilha 8x30mm	12
C	 Pfuso Pés/Parede 4.8 x 55mm	02
D	 Pfuso União 4,5 x 28mm	03
E	  Dobradiças Cantoneiras 3,5x14mm	15
F	 Puxador	01

G	 Suporte de fixação Capa Plástica	02
H	 Bucha de Fixação	02
I	 Calço Dobradiça	02
J	 Cola Usar nas cavilhas	01

Amigo montador
 Siga todas as instruções deste formulário, elas são indispensáveis. Lembre-se : A indústria não se responsabiliza por danos na hora da montagem

Notas: A separação dos acessórios antes de iniciar a montagem facilitará a mesma. Os parafusos e cavilhas estão na escala real. Em caso de dúvida na identificação, coloque o acessório sobre a imagem.

CARGA SUPORTAVEL
 O peso máximo de carga informado no desenho ao lado refere-se a objetos distribuídos de maneira uniforme sobre toda área de contato da peça

Obs: É indispensável pregar os forros traseiros na prateleira.

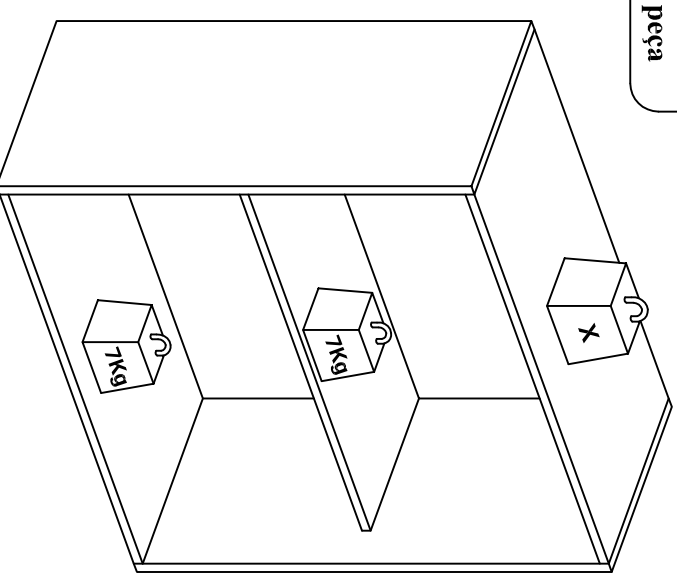

Rua bom Jesus, 08 - Parque Industrial
 Fone / Fax (045) 3286-7400
 CEP 85790-000 - Capitão L. Marques - PR
 www.indekes.com.br