

completa
m ó v e i s

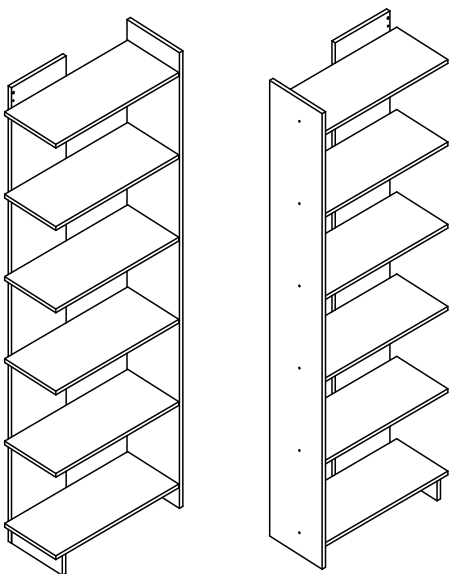

Esquerda
Izquierda

Direita
Derecha

EST140

Estante
Estantería

Parabéns!

Você acaba de adquirir um produto com a qualidade Completa Móveis.

Recomendações

- ✗ Para a montagem deste produto, é necessário 1 pessoa.
- ✗ Os parafusos devem ser apertados periodicamente.
- ✗ Evitar batidas e o contato com objetos cortantes.

Manutenção e Limpeza

- ✗ Use um pano levemente umedecido com água, seguido de pano seco.
- ✗ Nunca utilize produtos químicos ou abrasivos.

Alguma dúvida? Fale com a gente.
Completa Ind. de Móveis Ltda
contato@completamoveis.com.br

Felicitaciones!

Usted acaba de adquirir un producto con la calidad Completa Muebles.

Recomendaciones

- ✗ Para el montaje de este producto, es necesario 1 persona.
- ✗ Los tornillos deben ser ajustados periódicamente.
- ✗ Evitar golpes y contacto con objetos cortantes.

Manutención e Limpieza

- ✗ Utilice un paño ligeramente humedecido con agua, seguido de un paño seco.
- ✗ Nunca utilice productos químicos o abrasivos.

Alguna duda? Hable con nosotros.
Completa Ind. de Móveis Ltda
contato@completamoveis.com.br

Ferragens/Herrajes



A- Cavilha Ø8x30 (25x)
Tarugo Ø8x30



B- Cantoneira 2 Furos (1x)
Pieza "L" 2 agujeros



C- Sapata 15mm (4x)
Apoyo Plástico



D- Prego (04x)
Clavo



E- Parafuso Ø3,5x14 (2x)
Tornillo Ø3,5x14



F- Bismaga de Cola (1x)
Tubo de Pegamento



G- Parafuso Ø4,5x45 (13x)
Tornillo Ø4,5x45

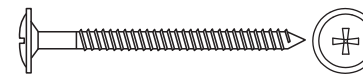

H- Parafuso Ø5,0x60 (2x)
Tornillo Ø5,0x60



I- Bucha 8mm (2x)
Cojinete 8mm



J- Tapa Furo 5mm (1x)
Cubierta p/ Agujero 5mm



K- Tapa Furo 8mm (1x)
Cubierta p/ Agujero 5mm

Abaixo as ferramentas, não fornecidas, mas necessárias para a montagem do produto.

Abajo sas herramientas, no suministradas, pero necesarias para el montaje del producto.



Martelo
Martillo

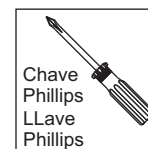

Chave
Phillips
LLave
Phillips

Partes do Produto / Partes del Producto

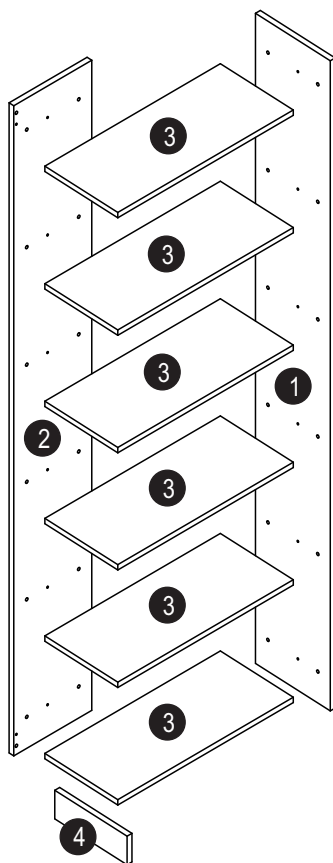

- 1 Lateral Direita-Esquerda/
Lateral Derecha-Izquierda (1x)
- 2 Costa/Revés (1x)
- 3 Prateleira/Revés (6x)
- 4 Rodapé/Zócalo (1x)

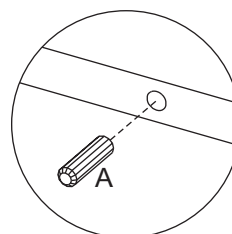
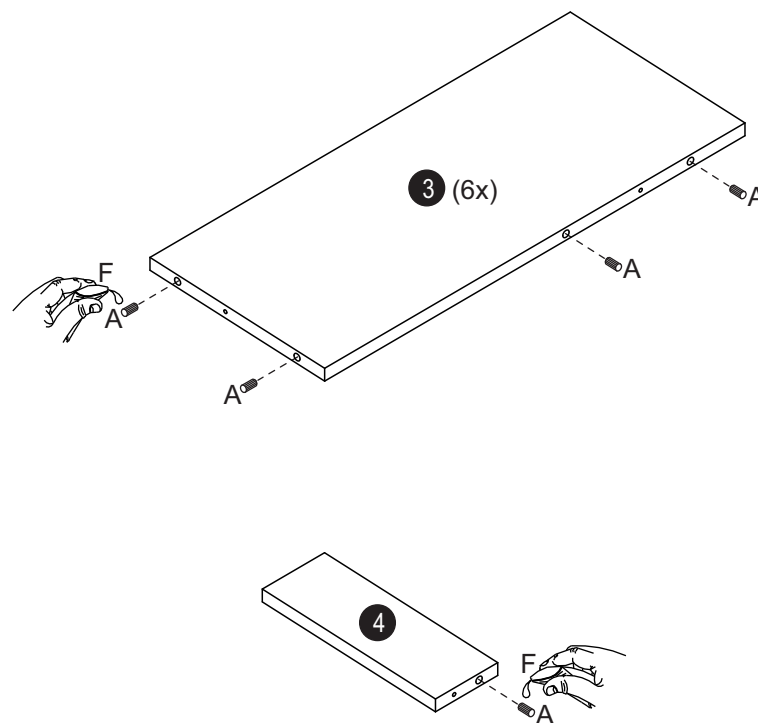

Preparação das Peças / Preparación de las Piezas



detalhe/detalle 1

Montagem / Montaje

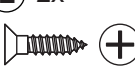
Etapa 1 / Paso 1

- (B)** 1x 
- (E)** 2x 
- (F)** 1x 

- (G)** 7x 

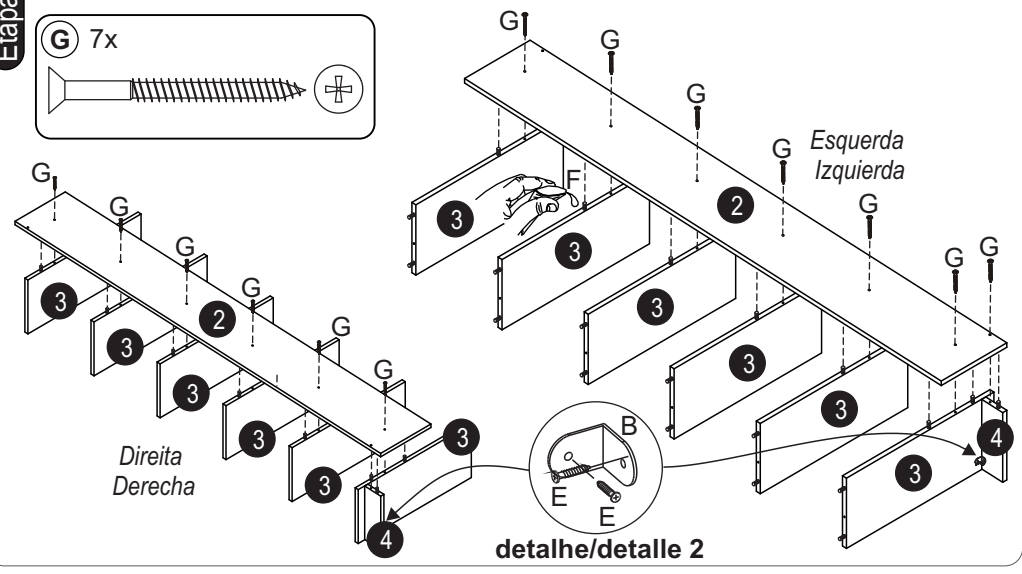

Montagem / Montaje

Etapa 3 / Paso 3

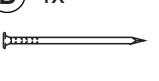
- (C)** 4x 
- (D)** 4x 

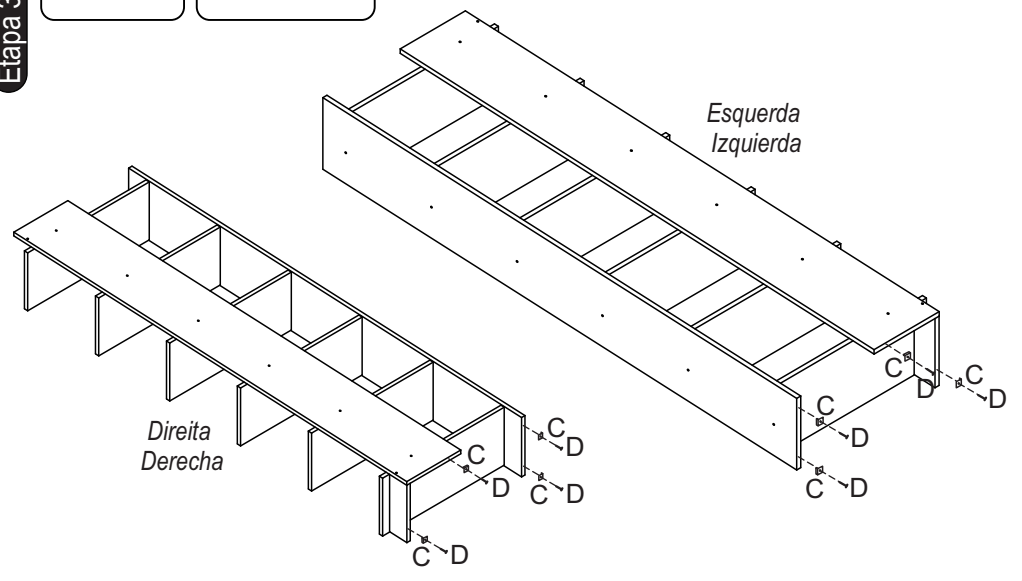

Etapa 2 / Paso 2

- (G)** 6x 

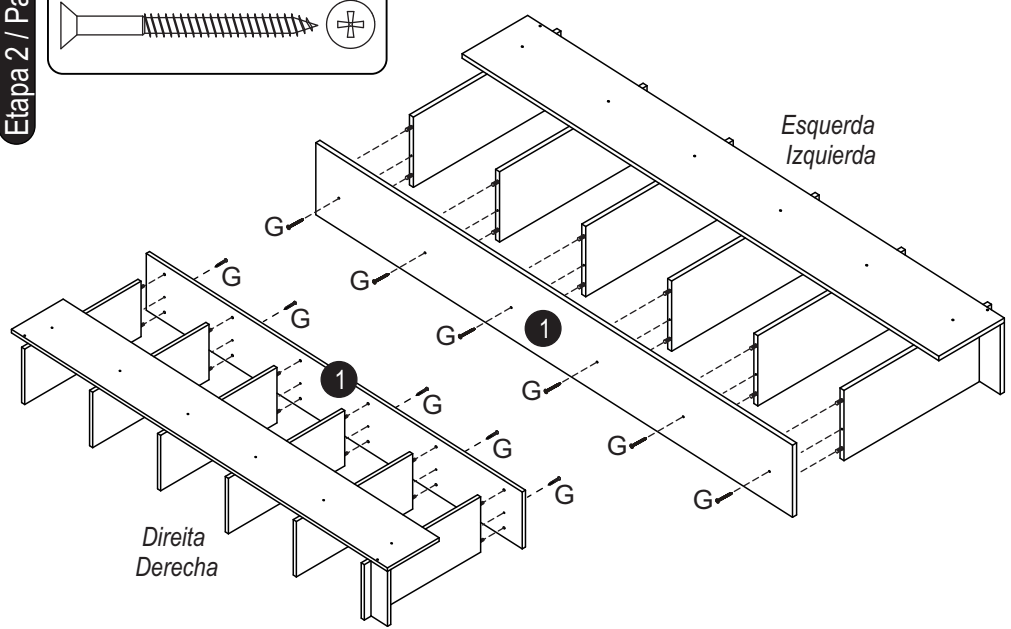

Etapa 4 / Paso 4

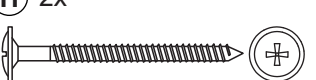
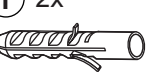
- (H)** 2x 
- (I)** 2x 
- (K)** 1x 