

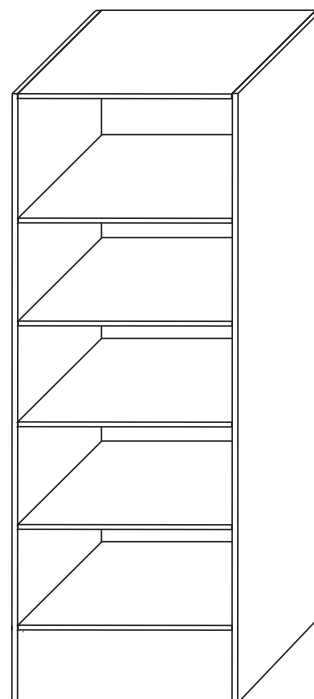







DESCRIÇÃO DE PEÇAS					
Nº	Código	Descrição	Mat. Prima	Dimensão	Qty
01	9902	LATERAL MULTIUSO TWIN NEW	MDP	1770X295X12MM	2
02	9903	PRATELEIRA MULTIUSO TWIN NEW	MDP	506X295X12MM	6
03	6318	RODAPE MULTIUSO TWIN	MDP	506X147X15MM	1
04	6695	FORRO MULTIUSO TWIN	MDF	525X320X2,8MM	5

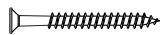
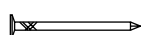

Biblioteca Mirage

Ferragem						
A		Sapata Deslizadora	04	C	 Parafuso PH CC 3,5x40	28
B		Prego 10x10mm	60	D	 Junção de metal Forro	12

Ferragem sem Scale.

Importante!
 Somente serão substituídas as peças que apresentem defeitos de fabricação. Para isto é necessário o envio, juntamente com o pedido de assistência, do esquema de montagem indicando a peça a ser substituída. Todas as peças com problemas de assistência técnica substituída deverão ser guardadas para posterior devolução, para isto aguardar a autorização de envio por parte da fábrica.

ATENÇÃO

- 1- Ler e observar atentamente toda a instrução antes de iniciar a montagem.
- 2- A montagem do produto deverá ser feita em uma superfície limpa e plana. Aconselhamos utilizar a embalagem para forrar o chão a fim de não danificar o produto.
- 3- Os parafusos devem ser apertados periodicamente.
- 4- Evitar contato com objetos cortantes.
- 5- Evitar batidas.

Dicas de limpeza e conservação:

Para limpeza do móvel, utilize uma flanela seca. Para uma limpeza mais rigorosa, utilize um pano umedecido com água e detergente neutro, fazendo acabamento final com uma flanela seca. Evite produtos com álcool, 'lustra-móveis', óleos de peroba, cera, solvente ou qualquer produto abrasivo. Evite umidade excessiva e que o produto fique exposto prolongadamente à luz solar.



GARANTIA DO PRODUTO

O produto tem garantia de 03 (três) meses a partir da emissão da nota fiscal de compra.

Montagem

- 01** Fixar as prateleiras (2) e o rodapé (3) nas laterais (1), utilizando os parafusos (C), como na imagem abaixo.

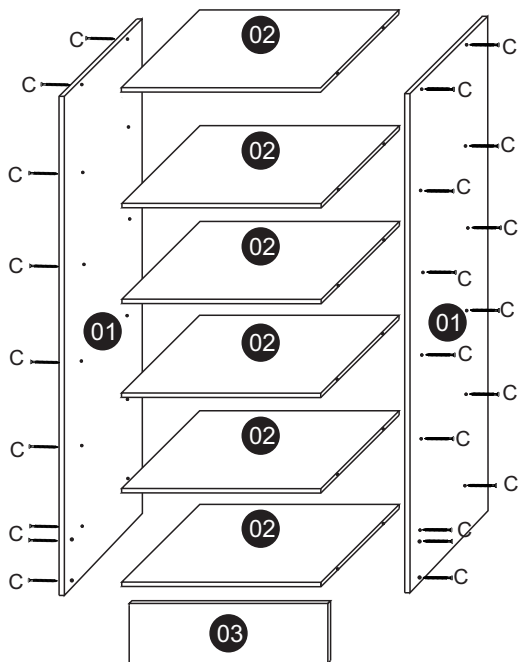

Montagem

- 03** Fixar o forro (4) na parte traseira do Multiuso, utilizando os pregos (B), e as junções de metal (D) na junção central de cada forro, como na imagem abaixo. Obs: Utilizar três junções de metal para cada junção do forro.

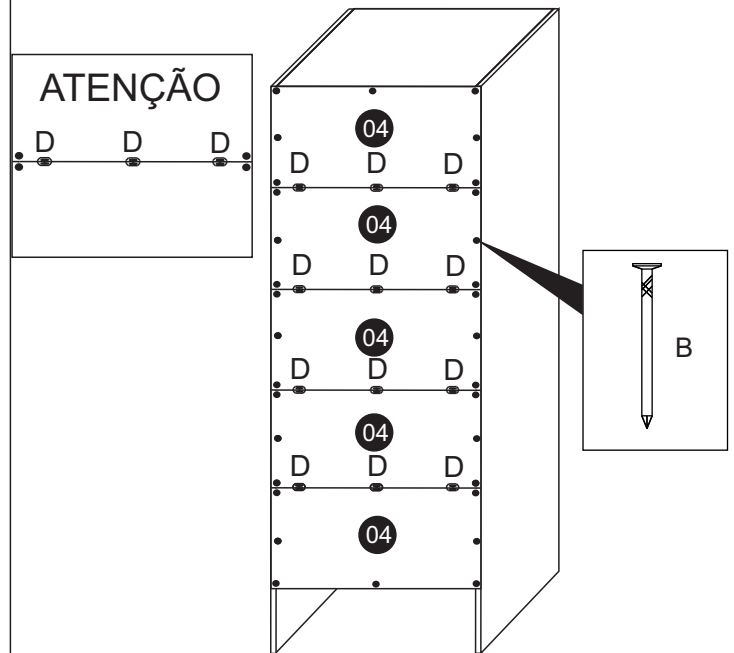

Montagem

- 04** Fixar as sapatas deslizadoras (A) com pregos B conforme abaixo.

Colocar o móvel na horizontal e fixar a sapata deslizadora (A) com os pregos (B) conforme as imagens abaixo.

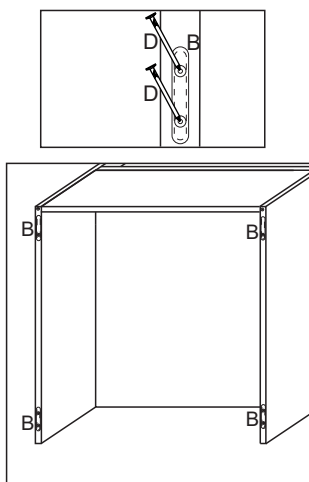

Para **Assistência Técnica** utilizar os códigos da relação abaixo

Nº	Código	Descrição	Mat. Prima	Dimensão
01	9902	LATERAL MULTIUSO TWIN NEW	MDP	1770X295X12MM
02	9903	PRATELEIRA MULTIUSO TWIN NEW	MDP	506X295X12MM
03	6318	RODAPE MULTIUSO TWIN	MDP	506X147X15MM
04	6695	FORRO MULTIUSO TWIN	MDF	525X320X2,8MM

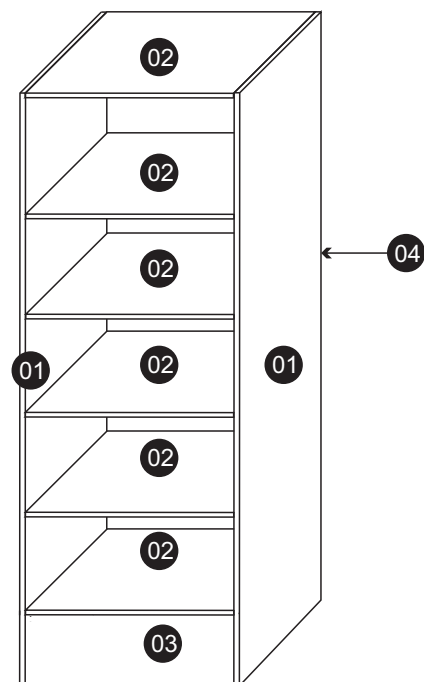

ASSISTÊNCIA TÉCNICA

Para assistência técnica por favor entrar em contato com nossos atendentes informando o código das peças descritos acima.