

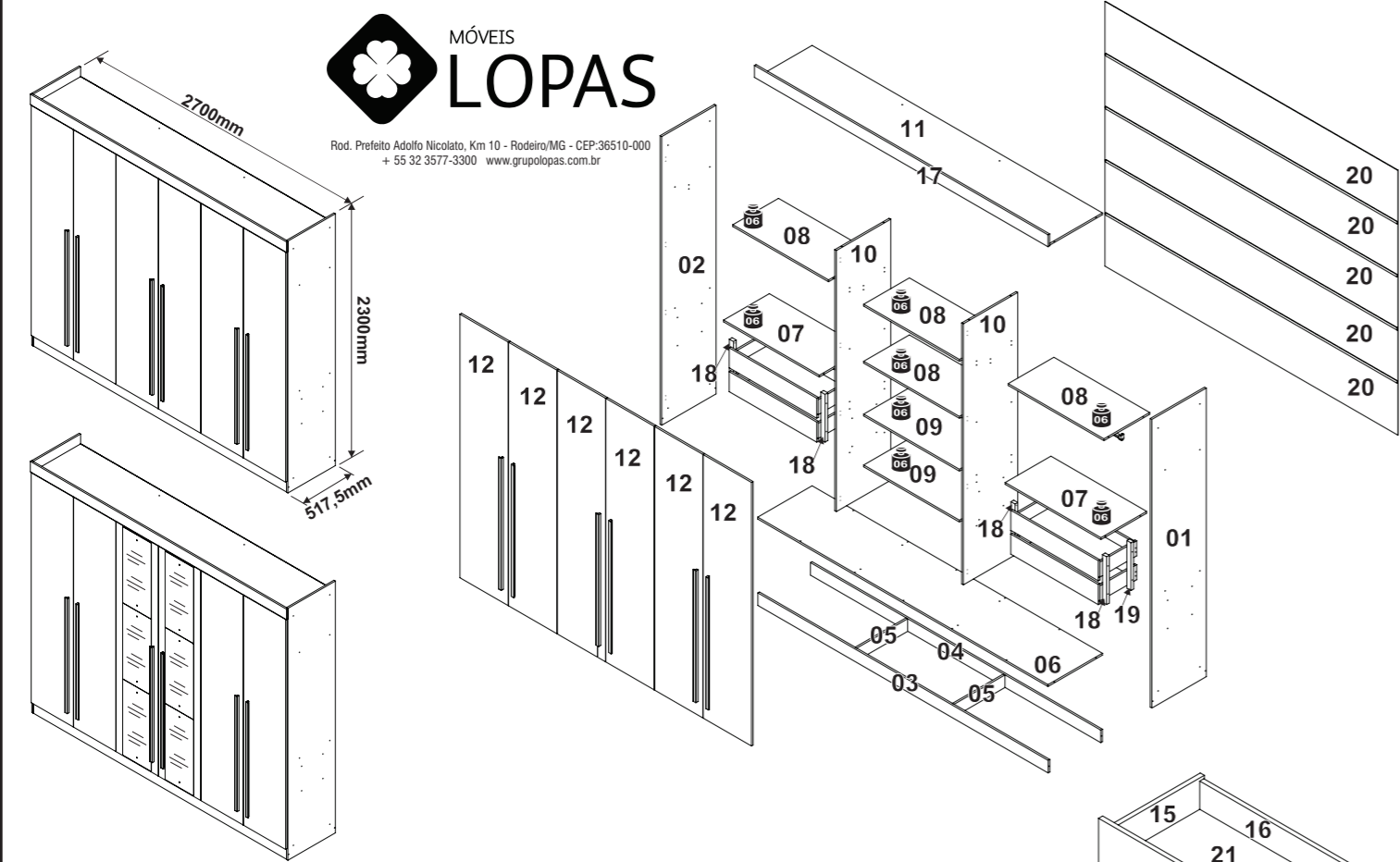









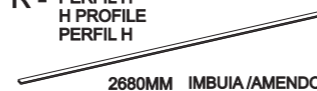



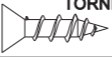

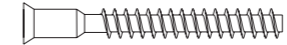

| N° | CÓDIGO CODE CÓDIGO | DESCRIÇÃO DESCRIPTION DESCRIPCIÓN   | DIMENSÃO (mm) DIMENSION (mm) DIMENSIÓN (mm) |                 |             | QUANTIDADE QUANTITY CANTIDAD |
|----|--------------------|---|---|-----------------|-------------|------------------------------|
|    |                    |   | COMP. LEN. LON.                             | LARG. WID. ANC. | EPS DEP ESP |                              |
| 1  | 72930              | LATERAL DIREITA / RIGTH SIDE/ LADO DERECHO                                  | 2300  | 500             | 15          | 1                            |
| 2  | 72931              | LATERAL ESQUERDA/ LEFT SIDE/ LADO IZQUIERDO                                 | 2300  | 500             | 15          | 1                            |
| 3  | 72922              | RODAPÉ FRONTAL/ FRONT BASEBOARD/ ZÓCALO FRONTAL                             | 2670  | 100             | 15          | 1                            |
| 4  | 72923              | RODAPÉ TRASEIRO/ BACK BASEBOARD/ ZÓCALO TRASERO                             | 2670  | 100             | 15          | 1                            |
| 5  | 72925              | PINAZIO RODAPÉ/MULLION BASEBOARD/ PARTELUZ ZÓCALO                           | 468   | 100             | 15          | 2                            |
| 6  | 72933              | TAMPO INFERIOR/ LOWER TOP/ TAPA INFERIOR                                    | 2670  | 500             | 15          | 1                            |
| 7  | 72938              | PRATELEIRA DA GAVETA/ DRAWER SHELF / ESTANTE DE CAJÓN                       | 880   | 420             | 15          | 2                            |
| 8  | 72939              | PRATELEIRA SUPERIOR/ TOP SHELF/ ESTANTE SUPERIOR                            | 880   | 420             | 15          | 4                            |
| 9  | 72940              | PRATELEIRA INFERIOR/ LOWER SHELF/ ESTANTE INFERIOR                          | 880   | 420             | 15          | 2                            |
| 10 | 72941              | DIVISÃO/DIVISION/DIVISIÓN   | 2080  | 500             | 15          | 2                            |
| 11 | 72943              | TAMPO SUPERIOR/ UPPER TOP/ TAPA SUPERIOR                                    | 2670  | 500             | 15          | 1                            |
| 12 | 72944              | PORTA/ DOOR/ PUERTA   | 2100  | 444             | 15          | 6                            |
| 13 | 72946              | FRENTE DE GAVETA/ FRONT OF DRAWER/ FRENTE DE CAJÓN                          | 805   | 160             | 15          | 4                            |
| 14 | 68626              | LATERAL DE GAVETA DIREITA/ RIGHT SIDE OF DRAWER / LATERAL DERECHA DEL CAJÓN | 350   | 120             | 15          | 4                            |
| 15 | 68627              | LAT DE GAVETA ESQUERDA/ LEFT SIDE OF DRAWER/ LATERAL IZQUIERDA DEL CAJÓN    | 350   | 120             | 15          | 4                            |
| 16 | 72948              | TRASEIRO DE GAVETA/ BACK OF DRAWER/ TRASEIRO DE CAJÓN                       | 750   | 110             | 15          | 4                            |
| 17 | 72950              | MOLDURA SUPERIOR/ UPPER FRAME/ MARCO SUPERIOR                               | 2700  | 95              | 15          | 1                            |
| 18 | 72482              | DISTANCIADOR FRONTAL/ FRONT SPACER/ SEPARADOR FRONTAL                       | 380   | 38              | 25          | 4                            |
| 19 | 72481              | DISTANCIADOR TRASEIRO/ BACK SPACER/ SEPARADOR TRASEIRO                      | 380   | 38              | 25          | 4                            |
| 20 | 28081              | COSTAS/ BACK/ ESPALDA   | 2695  | 418             | 2,5         | 5                            |
| 21 | 72955              | FUNDO DE GAVETA/ DRAWER OF BOTTOM/ FONDO DE CAJÓN                           | 766   | 351             | 2,5         | 4                            |

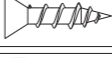
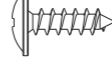

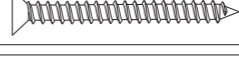
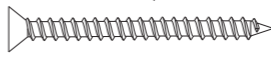
**Instruções de Montagem Roupeiro Bertha 6 Pts**  
**Assembly Instructions Bertha Doors 6 Wardrobe**  
**Instrucciones de Armado Ropero Bertha 6 Puertas**  
 72900 - 09/09/2022 - A3

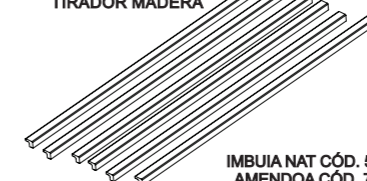
**KG** Peso máximo suportado  
 Maximum weight supported  
 Peso máximo soportado

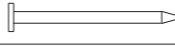
- P - PAR CORREDIÇA TElescóPICA BALL BEARING SLIDES CORREDEIRAS TELESCOPICAS** 04  
 350MM Cód. 27832
- Q - CABIDEIRO COAT HANGER PERCHERO** 02  
 ALUM. 87,0 Cód. 27826
- R - PERFIL H H PROFILE PERFIL H** 04  
 2680MM IMBUIA/AMENDOIA Cód. 73052
- S - PARAFUSO 3,5X14MM 3,5X14MM SCREW TORNILLO 3,5X14MM** 96  
 Cód. 64725
- T - CALÇO DOBRADIÇA 35MM 35MM DOOR WING SOPORTE BISAGRA 35MM** 24  
 Cód. 23598
- U - DOBRADIÇA 35MM 35MM FRAME WING BISAGRA 35MM** 24  
 Cód. 24743
- ESPELHO OPCIONAL /OPTIONAL MIRROR/ ESPEJO OPCIONAL**
- V - PINO PARAFUSO. SCREW SUPPORT . SOPORTE DE TORNILLO.** 12  
 Cód. 65233
- W - PARAFUSO 3,5X16MM. 3,5X16MM SCREW. TORNILLO 3,5X16MM.** 12  
 Cód. 64760
- X - ESPELHO MIRROR ESPEJO** 06  
 695X300X3MM Cód. 28011
- PÉ OPCIONAL/ OPTIONAL FOOT/ PIÉ OPCIONAL**
- Y - PÉ OPCIONAL 70MM 70MM OPTIONAL FOOT PIÉ OPCIONAL 70MM** 08  
 IMBUIA NATURALE - Cód. 23907  
 AMENDOIA CLEAN - Cód. 72561
- Z - PARAFUSO 3,5X14MM 3,5X14MM SCREW TORNILLO 3,5X14MM** 32  
 Cód. 2834
- AA - ADESIVO LOGO LOPAS LOPAS LOGO ADHESIVE ADHESIVO LOGOTIPO LOPAS** 01  
 40X18X2,4MM Cód. 42700

- A - PARAFUSO 5,0X40MM SOBERBO 0,19" X 1,57" SCREW TORNILLO 5,0X40MM** 60  
 Cód. 64863
- B - CAVILHA MADEIRA 6X30 6X30 WOODEN DOWEL TARUGO DE MADEIRA 6X30** 24  
 Cód. 65617
- C - SUPORTE CABIDEIRO COAT HANGER SUPPORT SOPORTE PARA PERCHERO** 04  
 45X24X19MM Cód. 66522
- D - PARAFUSO 3,5X20MM 3,5X20MM SCREW TORNILLO 3,5X20MM** 16  
 Cód. 64761
- E - PARAFUSO 3,5X14MM 3,5X14MM SCREW TORNILLO 3,5X14MM** 48  
 Cód. 64725
- F - PARAFUSO 3,5X14MM 3,5X14MM SCREW TORNILLO 3,5X14MM** 60  
 Cód. 64826
- G - CANTONEIRA PLÁSTICA PLASTIC CORNER PLATE ESQUINERO PLÁSTICO** 15  
 Cód. 65627
- H - PARAFUSO 3,5X30MM 3,5X30MM SCREW TORNILLO 3,5X30MM** 18  
 Cód. 64764
- I - PARAFUSO 3,5X40MM 3,5X40MM SCREW TORNILLO 3,5X40MM** 28  
 Cód. 64767
- J - SUPORTE FUNDO DE GAVETA DRAWER BOTTOM SUPPORT SOPORTE FONDO DE CAJÓN** 08  
 Cód. 65526
- K - PUXADOR DE MADEIRA WOOD HANDLE TIRADOR MADEIRA** 01  
 IMBUIA NAT Cód. 54586  
 AMENDOIA Cód. 72403
- L - TAPA FURO ADESIVADO 13MM ADHESIVE HOLE COVER 13MM TAPA AGUJERO ADHESIVO 13MM** 10  
 IMBUIA Cód. 42245  
 AMENDOIA Cód. 72574
- M - PREGO 10X10 10X10 NAIL CLAVO 10X10** 162  
 23MM Cód. 2259
- N - SAPATA L 15 MM L BRACKET 15 MM BASE DE LA PATA L 15 MM** 08  
 Cód. 65208
- O - COLA BRANCA WHITE GLUE COLA BLANCA** 01  
 Cód. 68464

**TERMO DE GARANTIA**

**DISPOSIÇÕES E PRAZOS DE GARANTIA**

A Móveis Lopus estipula que o produto especificado terá garantia legal de 90 (noventa) dias, à partir da data de emissão da nota fiscal, contra defeitos de fabricação nos termos do artigo 26, II do CDC. Quaisquer garantias adicionais fornecidas pelo loja são de responsabilidade exclusiva destes, sendo, portanto os únicos responsáveis em caso de defeito do produto após a garantia legal, concedida pela fabricante.  
 A Móveis Lopus não possui pontos de assistência técnica. Constatado o eventual defeito de fabricação, desde que, dentro do prazo de garantia legal, o consumidor deverá entrar em contato com a loja onde adquiriu o produto. No prazo de garantia, as partes eventualmente defeituosas serão substituídas gratuitamente, por outra da mesma linha e modelo. O projeto, instalação e a montagem na residência do consumidor não serão de responsabilidade da Móveis Lopus.  
 A montagem deve seguir corretamente as instruções dos manuais que se encontram dentro da embalagem de cada módulo. Esta garantia é válida em todo território brasileiro.

**EXCLUSÃO DA GARANTIA**

O presente termo exclui de sua garantia: Danos causados em conseqüências de acidentes, mau uso, manuseio ou deslocamento incorreto dos produtos; Avarias ou defeitos causados por montagem inadequada; Danos em decorrência de agentes externos (inundações, incêndios, etc); Danos causados pela utilização do produto em ambientes sujeitos a gases corrosivos, umidade excessiva, mofo, acondicionamento em locais de altas/baixas temperaturas, poeira ou acidez. Danos causados por infestação de cupins e outras pragas; Defeitos por exposição a luz solar excessiva; Desgaste natural devido ao uso do produto;

**CUIDE BEM DO SEU MÓVEL**

Dicas de limpeza e conservação:  
 - Para limpar corretamente seu produto, use sempre um pano liso e levemente umedecido com água;  
 - Não se esqueça de enxugar o seu móvel! Ele não deve permanecer úmido, pois a água pode prejudicar o acabamento ou causar mofo na madeira;  
 - Não se recomenda o uso de produtos à base de amoníaco.  
 - Não utilize esponja de aço ou qualquer material que possa arranhar a superfície do produto durante a limpeza.  
 - Não utilize plásticos ou papéis coloridos para forrar seu móvel.  
 - Evite arrastar objetos em cima do móvel. Eles podem riscar e prejudicar o acabamento do seu móvel.  
 - O material dos seus móveis tem um tratamento contra fungos e cupins, mesmo assim, em ambientes infestados recomenda-se a dedetização antes de instalar o seu móvel.  
 - Evite tentar a exposição direta ao sol. Sugere-se utilização de cortinas para proteger seu móvel;

A Móveis Lopus reserva-se o direito de alterar quaisquer características técnicas ou estéticas e introduzir melhoramentos nos produtos comercializados a qualquer momento, sem obrigação de efetuar o mesmo nos produtos em estoque ou já comercializados (vendidos).

**TAKING GOOD CARE OF YOUR FURNITURE**

Cleaning and caring instructions:  
 - Wipe the wood furniture down with a moist cloth to properly clean the furniture.  
 - Do not forget to dry your furniture out. Humidity can damage the finish or create mould.  
 - Chemical products are not recommended;  
 - Never clean the furniture with scouring powders, steel scrubber pads or any other product which can scratch its  
 - Furniture surfaces should not be covered with colored plastic or paper sheets.  
 - Avoid dragging objects on top of the furniture. They might scratch the finishing.  
 - Wood furniture are made of mould and termites resistant materials, however, it is recommended to use termiticides in infested places before installing the furniture.  
 - Avoid furniture exposure to direct Sun light. Drapers suggested.

**CUIDE BIEN DE SU MUEBLE**

Indicaciones de limpieza y conservación  
 - Para limpiar correctamente su muebles de madera, siempre use un paño húmedo.  
 - No se olvide de secar su muebles! No debe permanecer húmedo, pues el agua puede perjudicar el acabado o causar moho en la madera.  
 - No es recomendable utilizar productos con amoníaco.  
 - No utilizar esponjas de acero o cualquier material que dañe la superficie de los muebles.  
 - No utilizar plásticos o papeles coloridos para forrar los muebles.  
 - Evite arrastar objetos encima de los muebles. Ellos pueden riscar o dañar el acabado de su mueble.  
 - El material de los muebles tiene un tratamiento contra los hongos y las polillas, aun así, en ambientes infestados, se recomienda desinfectar antes de instalar su mueble.  
 - Evite la exposición directa al sol. Se sugiere la utilización de cortinas para proteger sus muebles.

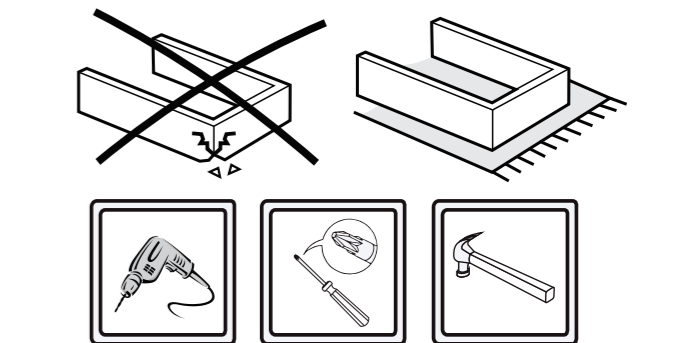

As ferramentas necessárias para montagem do produto não são fornecidas. The necessary tools for assembly aren't supplied. Las herramientas necesarias para armar los productos no son fornecidas.

**Montagem Mounting Montaje**  
 Sugestão da quantidade de pessoas necessárias para montagem. Tip of the number of people required for product assembly. Consejo de la cantidad de personas necesarias para el armado de productos.

**Tempo de montagem Assembly time Tempo de armado**  
**120min.**



