

MANUAL DE MONTAGEM/ MODULADO TOP CANCUN CASAL 1,40 M

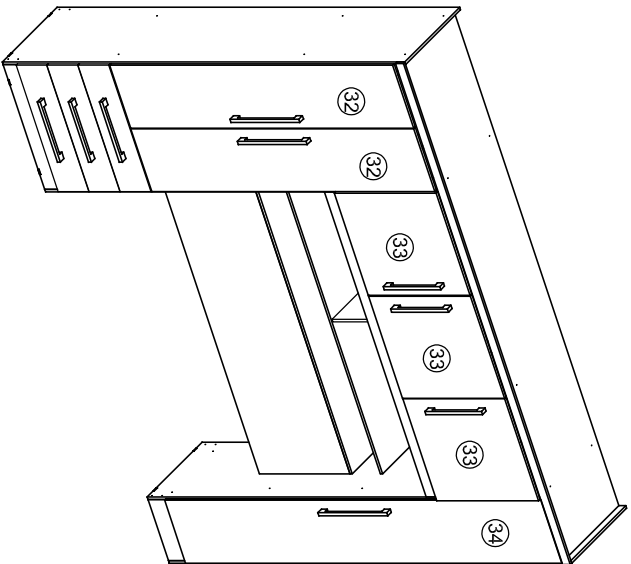

DIMENSÃO		
LARG.	ALTURA	PROF.
2346 MM	2000 MM	465MM

UTILIZAR FERRAMENTAS ADEQUADAS PARA A MONTAGEM.

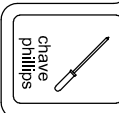
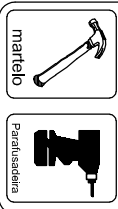

ATENÇÃO SR. MONTADOR:
LEIA ATENTAMENTE ESTE MANUAL ANTES DE INICIAR A MONTAGEM. GUARDAR PARA EVENTUAIS CONSULTAS.

VISTA
EXPLODIDA

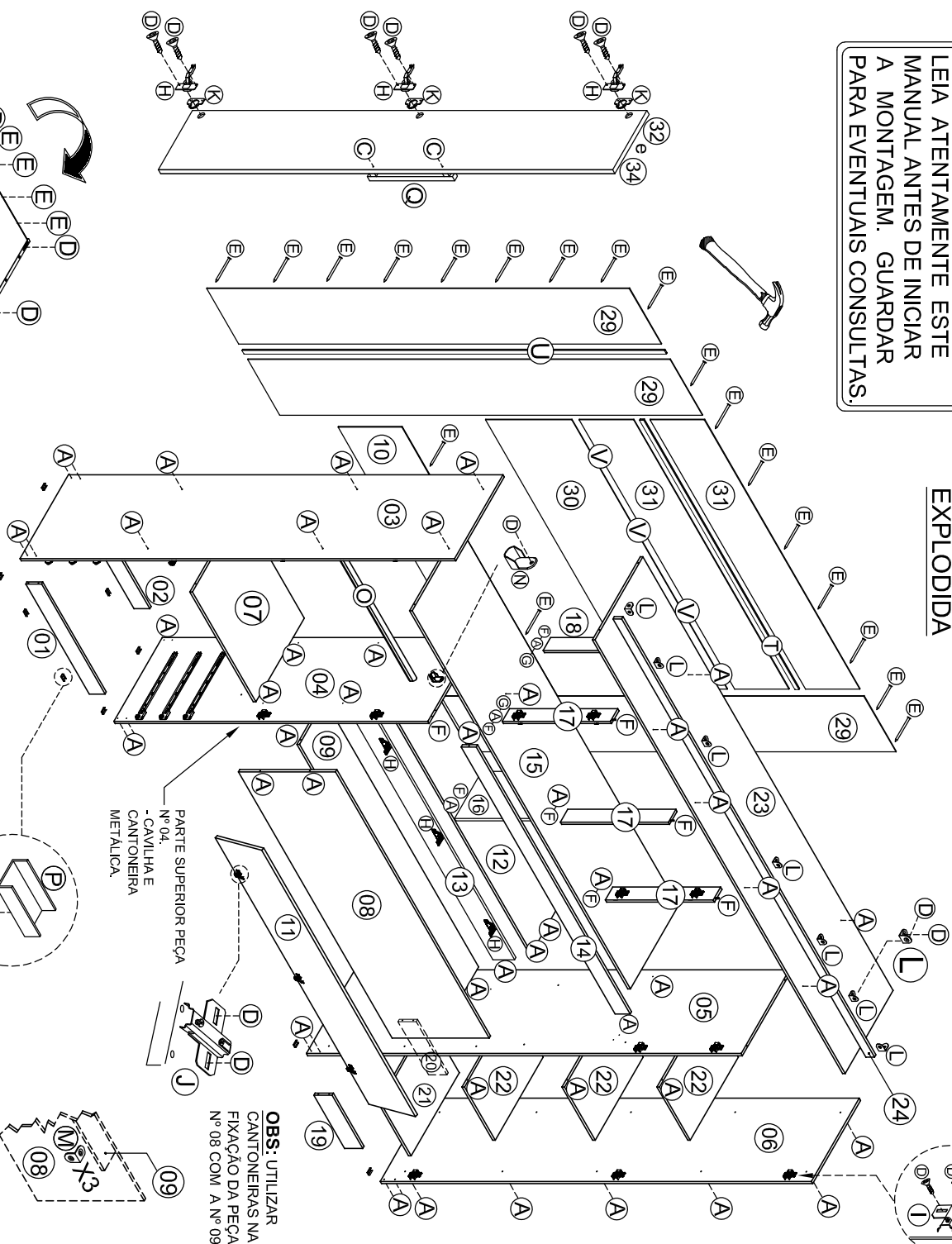

OBS: UTILIZAR CANTONEIRAS NA FIXAÇÃO DA PEÇA Nº 08 COM A Nº 09.

PARTE SUPERIOR PEÇA Nº 04 - CAVILHA E CANTONEIRA METÁLICA.

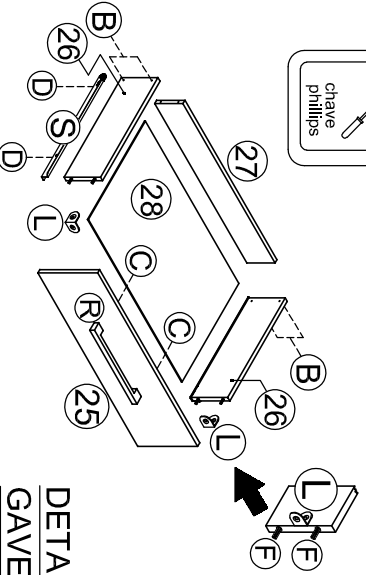
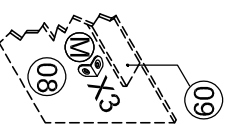

DETALHE DE
GAVETAS

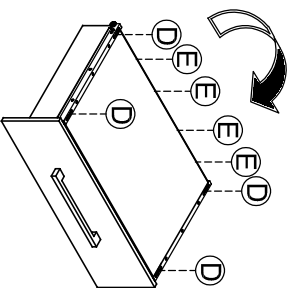

Rua Augusto Fernandes dos Santos, nº850
Centro - Jaci-SP - Cep. 151155-000
Fone: (17) 3283-9400 / Fax: (17) 3283-9407
e-mail: assistencia@jamoveis.com.br



KIT ACESSÓRIOS			
CÓD.	QTDDE	DESCRIÇÃO	ILUSTRAÇÃO
A	79	PARAFUSO 5,0 X 50 C/ PONTA	
B	12	PARAFUSO 3,5 X 40 PHS	
C	18	PARAFUSO 3,5 X 25 FLANG.	
D	152	PARAFUSO 3,5 X 12 CH PHS.	
E	78	PREGO 8 X 8	
F	34	CAVILHA 6 X 30 MM	
G	02	CAVILHA 6 X 50 MM	
H	18	DOBRADIÇA AL2 ALTA CANECA 09 MM	
I	15	CALÇO P/ DOBRADIÇA 05 MM	
J	03	CALÇO P/ DOBRADIÇA 12 MM	
K	18	CALÇO P/ CANECA DOBRADIÇA	
L	14	CANTONEIRA 02 FUROS 13 X 15 MM	
M	03	CANTONEIRA 02 FUROS SUP. PRATEL.	
N	02	SUPORTE PARA CABIDEIRO	
O	01	CABIDEIRO	
P	14	SAPATA "U" 12 X 12	
Q	03	PUXADOR 256 MM	
R	06	PUXADOR 128 MM	
S	03	PAR CORREDIÇA METÁLICA	
T	01	PERFIL "H" 1445 MM	
U	01	PERFIL "H" 1725 MM	
V	16	GARRA PARA FUNDO	

LEGENDA					
Nº	PEÇA	QTDDE	COMPR.	LARG.	ESPE.
01	RODAPÉ FRONTAL ESQUERDO	01	584	85	12 MM
02	RODAPÉ TRASEIRO ESQUERDO	01	584	85	12 MM
03	LATERAL ESQUERDA	01	2000	445	12 MM
04	DIVISÓRIA ESQUERDA	01	1445	445	12 MM
05	DIVISÓRIA DIREITA	01	1956	445	12 MM
06	LATERAL DIREITA	01	2000	445	12 MM
07	TAMPO GAVETEIRO	01	584	445	12 MM
08	PAINEL CABECEIRA/ ROUPEIRO	01	1430	400	12 MM
09	BASE DO BAÚ	01	1430	230	12 MM
10	FUNDO TRASEIRO BAÚ	01	1440	370	03 MM
11	TAMPO BAÚ	01	1420	242	12 MM
12	PRATELEIRA FIXA CENTRAL	01	1430	255	12 MM
13	TRAVESSA DA DOBRADIÇA	01	1430	100	12 MM
14	TRAVA DE APOIO (DIREITO)	01	1430	70	12 MM
15	BASE MALEIRO	01	2025	445	12 MM
16	DIVISÓRIA DA PRATELEIRA	01	351	250	12 MM
17	DIVISÓRIA FRONTAL MALEIRO	03	497	93	12 MM
18	DIVISÓRIA TRASEIRA MALEIRO	01	497	93	12 MM
19	RODAPÉ FRONTAL DIREITO	01	285	85	12 MM
20	RODAPÉ TRASEIRO DIREITO	01	285	85	12 MM
21	BASE DIREITA	01	445	285	12 MM
22	PRATELEIRA DIREITA	03	445	285	12 MM
23	TAMPO SUPERIOR	01	2322	445	12 MM
24	MOLDURA SUPERIOR	01	2342	37	12 MM
25	FRENTE DE GAVETA	03	597	152	12 MM
26	LATERAL DE GAVETA	06	346	110	12 MM
27	CONTRA FUNDO DE GAVETA	03	535	85	12 MM
28	FUNDO DE GAVETA	03	558	350	03 MM
29	FUNDO MAIOR ESQ./ DIREITO (ROUPEIRO)	03	1890	296	03 MM
30	FUNDO CABECEIRA SUPERIOR	01	1440	370	03 MM
31	FUNDO DO MALEIRO	02	1440	254	03 MM
32	PORTA MAIOR ESQUERDA (ROUPEIRO)	02	1405	298	12 MM
33	PORTA MENOR (ROUPEIRO)	03	510	480	12 MM
34	PORTA DIREITA	01	1870	298	12 MM

NOTA IMPORTANTE

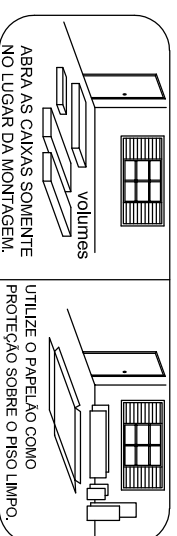

ABRA AS CAIXAS SOMENTE NO LUGAR DA MONTAGEM.

UTILIZE O PARELÃO COMO PROTEÇÃO SOBRE O PISO LIMPO.