

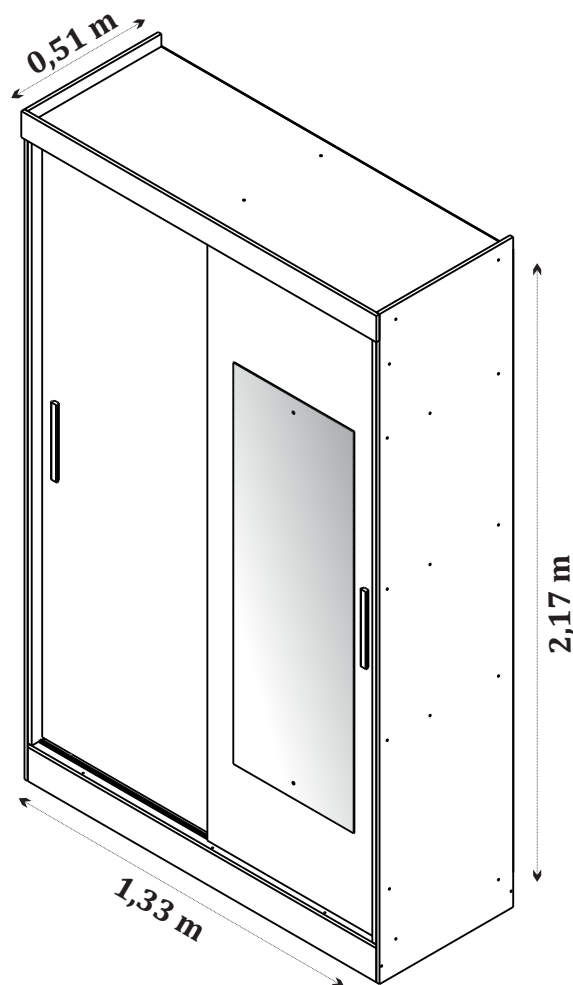

Qualidade para merecer você

MANUAL DE MONTAGEM - ROUPEIRO 2 PORTAS FIRENZE

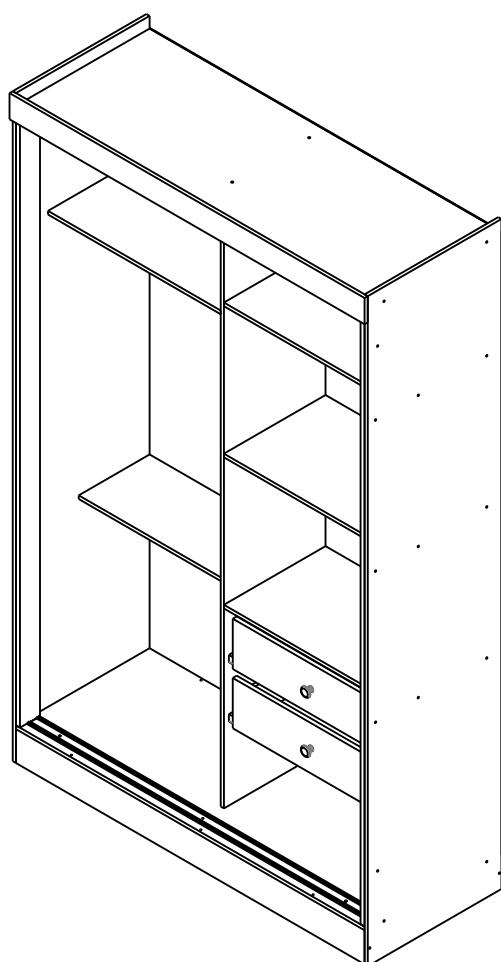

ROUPEIRO 2 PORTAS FIRENZE

Cód.:25771

O fabricante se reserva ao direito de introduzir modificações técnicas em seus produtos, sem aviso prévio e sempre que julgar conveniente.

NECESSÁRIO:

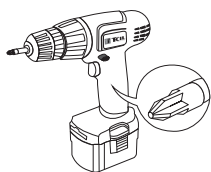

Chave Philips

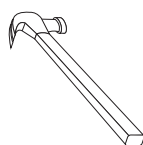

Martelo



Pessoas
necessárias



Recomendamos que a montagem seja feita por um profissional capacitado.

11/01/2023

Tcil Móveis LTDA
CNPJ 38.542.932/0001 39
Rodovia Ubá - Guidoal, s/nºKm 01
CEP- 36500-970
WWW.TCIL.COM.BR

CERTIFICADO DE GARANTIA

A TCIL oferece ao consumidor final a possibilidade de garantia complementar de seus produtos, abrangendo todas as peças e componentes que eventualmente apresentam defeito de fabricação, no prazo de 03(três) meses, contados a partir da data de emissão da nota fiscal de compra, emitida pelo lojista, a qual passa a fazer parte integrante deste certificado.

Para que a garantia complementar tenha validade, o Consumidor Final deve fazer a leitura prévia do manual de montagem que segue na embalagem do produto, atentando para os cuidados necessários que devem ser observados para conservação e manutenção dos mesmos, bem como utilizar o produto para o propósito ao qual foi fabricado, sem os quais perderá o direito à garantia complementar.

A responsabilidade da TCIL, limita-se ao valor do produto, não podendo ser responsabilizada, direta ou indiretamente, por eventuais danos causados às pessoas, equipamentos, por quaisquer outros danos decorrentes de mau uso, por lucros cessantes ou por perdas emergentes ou consequentes.

A TCIL MÓVEIS não se responsabilizará, conforme o artigo 12 § 3º. Do Código de Defesa do Consumidor, quando houver:

- a não colocação do produto no mercado;
- embora haja colocado no mercado, o defeito inexistente;
- quando houver culpa exclusiva do consumidor ou de terceiros

Caro cliente, para que você tenha direito à garantia acima especificada, o produto que você acaba de adquirir, deve ser montado por um profissional qualificado e indicado pelo Lojista onde o comprou.

O compromisso de garantia cessará acaso:

- a) O produto seja colocado em lugar úmido
- b) O produto seja colocado em parede úmida
- c) O produto seja arrastado
- d) Não seja limpo somente com pano macio e seco;
- e) Não seja adulterado ou consertado por pessoa não autorizada pela loja;
- f) Haja utilização objeto perfuro-cortante;
- g) O produto seja exposto à incidência direto a luz solar.
- h) Seja colocado um peso superior ao determinado pelo fabricante.
- i) Fazer uso do produto, fora do padrão doméstico.

O Manual de Montagem deverá ficar em posse do cliente para eventual assistência técnica, pois a mesma só será atendida com o envio desse desenho, assinalando a peça que está com defeito.

Nota: A Assistência técnica deverá ser solicitada à loja onde comprou este produto.

Nome da Loja:

Cidade/Estado:

Telefone: Nota Fiscal nr: / /

Motivo da Assistência:











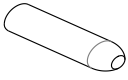

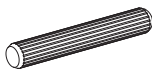
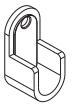

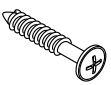

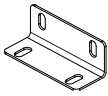
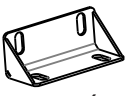

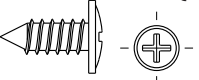
IMPORTANTE: Antes da montagem deste produto, confira todo conteúdo de peças e componentes conforme indicado abaixo. No caso de falta de peças, entre imediatamente em contato com a loja onde o mesmo foi comprado para resolução do problema. A não observância desta instrução, exime o fabricante de quaisquer responsabilidades futuras.

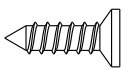
LISTAGEM DE PEÇAS - ROUPEIRO 2 PORTAS FIRENZE

MEDIDAS EM mm

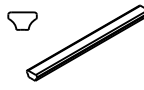
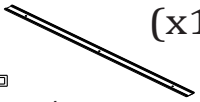
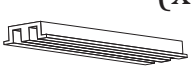
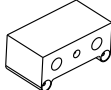
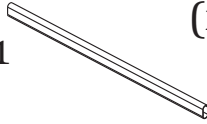
CÓDIGO DA PEÇA	QUANT.	DESCRIÇÃO	COMPRIMENTO	LARGURA	PROFUNDIDADE	TIPO DE MATERIAL
25776	1	LATERAL DIREITA	2170	500	12	MDP 12MM
25777	1	LATERAL ESQUERDA	2170	500	12	MDP 12MM
19609	1	DIVISÃO	1995	380	12	MDP 12MM
25778	1	BASE	1304	500	12	MDP 12MM
25779	1	TAMPO	1304	500	12	MDP 12MM
25774	2	PORTA	1977	650	15	MDP 15MM
19613	4	PRATELEIRA	646	380	12	MDP 12MM
19614	1	PRATELEIRA RECUADA	646	265	12	MDP 12MM
19615	1	RODAPÉ FRONTAL	1304	110	15	MDP 15MM
19616	1	RODAPÉ TRASEIRO	1304	110	15	MDP 15MM
23771	2	FRENTE GAVETA	585	163	15	MDP 15MM
12990	4	LATERAL GAVETA	350	110	12	MDP 12MM
19618	2	TRASEIRO GAVETA	542	95	12	MDP 12MM
7267	2	FUNDO GAVETA	553	351	2,5	MDF 2,5MM
19620	2	COSTA	2020	661	2,5	MDF 2,5MM
25780	2	COLUNA LATERAL	1990	75	15	MDP 15MM
25781	1	MOLDURA	1328	85	12	MDP 12MM
19623	1	TRAVESSA	470	110	12	MDP 12MM

LISTAGEM DE FERRAGENS

Cód: 2677 (x1)  GIZ CERA	Cód: 2471 (x12)  CAVILHA MADEIRA 6X25	Cód: 2473 (x4)  CAVILHA MADEIRA 6X40	Cód: 2576 (x4)  SUPORTE CABIDEIRO 30X16
Cód: 11063 (x6)  SAPATA L 1 FURO	Cód: 2520 (x16)  PARAFUSO FLANGEADO 3,5X25	Cód: 2521 (x32)  PARAFUSO FLANGEADO 3,5X40	Cód: 8455 (x8)  PARAFUSO CABEÇA CHATA 4x20
Cód: 2466 (x6)  CANTONEIRA METAL 4 FUROS	Cód: 10101 (x4)  CONECTOR PLÁSTICO 4 FUROS	Cód: 7239 (x80)  PREGO C/ CABEÇA 8X8	Cód: 21200 (x16)  PARAFUSO FLANGEADO 3,5x12
Cód: 19456 (x2)  PUXADOR GRACE	Cód: 2505 (x10)  PARAFUSO CABEÇA CHATA 3,5x40	Cód: 2503 (x64)  PARAFUSO CABEÇA CHATA 3,5x12	Cód: 2490 (x15)  FIXADOR METAL COSTA
Cód: 7710 (x16)  PARAFUSO CABEÇA CHATA 6X12	Cód: 19501 (x2)  CORREDIÇA TELESCÓPICA 1 ESTÁGIO 350MM	Cód: 25787 (x2)  PERFIL PUXADOR MDF 25 x 0,22 x 0,12 MM	Cód: 25782 (x1)  TRILHO INF. ALUMÍNIO DE 2 VIAS 1270 mm
Cód: 25784 (x1)  TRILHO SUP. PLÁSTICO 2 VIAS 1270 mm	Cód: 8961 (x8)  CALÇO 082 30MM	Cód: 8901 (x2)  CABIDEIRO ALUMÍNIO 634 MM	Cód: 9052 (x4)  SUPORTE TRIANGULAR C/ ABA
Cód: 4634 (x1)  ETIQUETA TCIL	KIT ROLDANA - 9442 Cód: 8455 (x8) 		

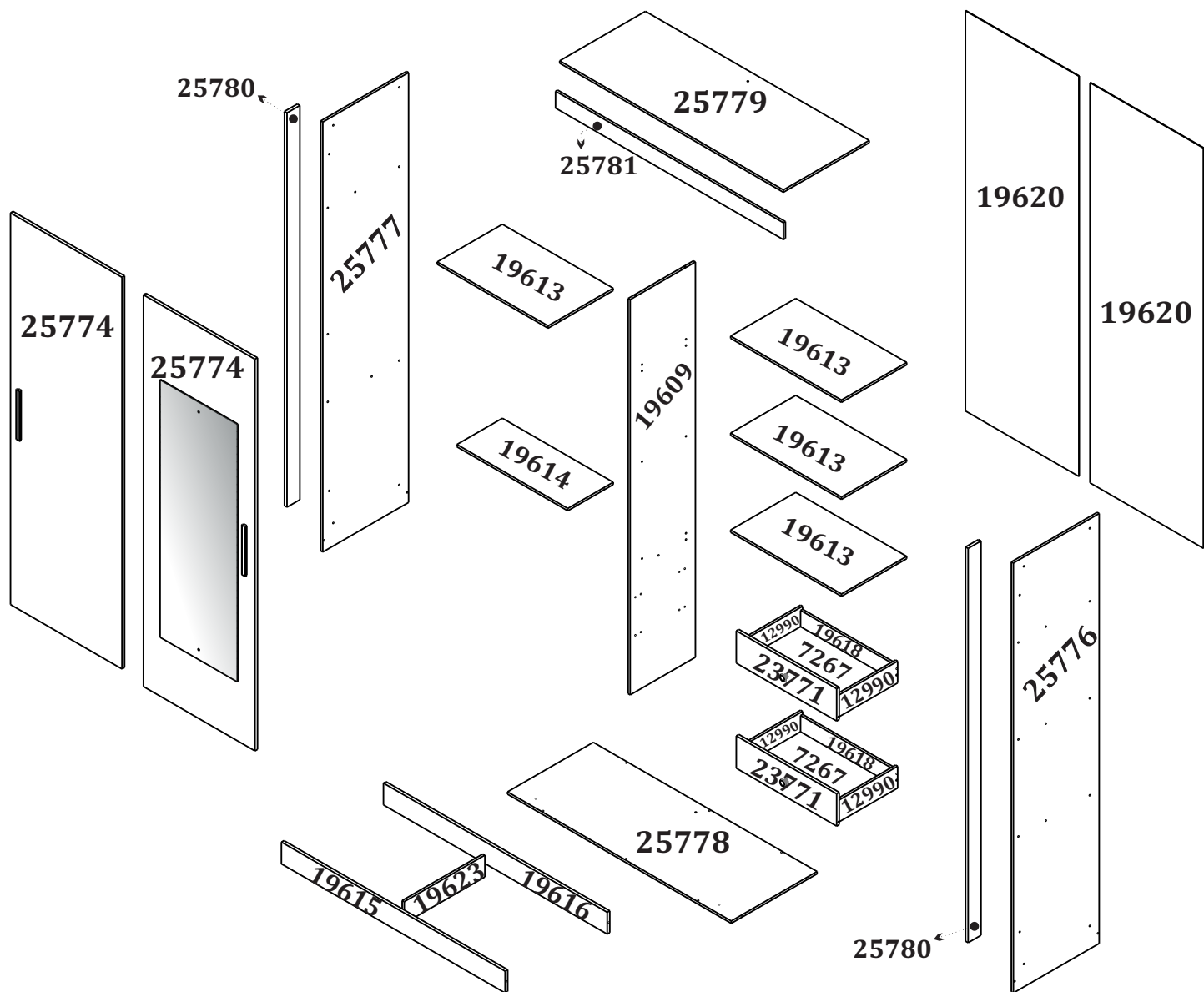

- 1** Fixe a sapata (11063) nas laterais (25776/25777) e nos rodapés (19615/19616) com os parafusos (2503). Fixe as laterais (25776/25777) nos rodapés (19615/19616) utilizando os parafusos (2521) e em seguida, fixe a travessa (19623) entre os rodapés utilizando as cantoneiras (2466) e os parafusos (2503).

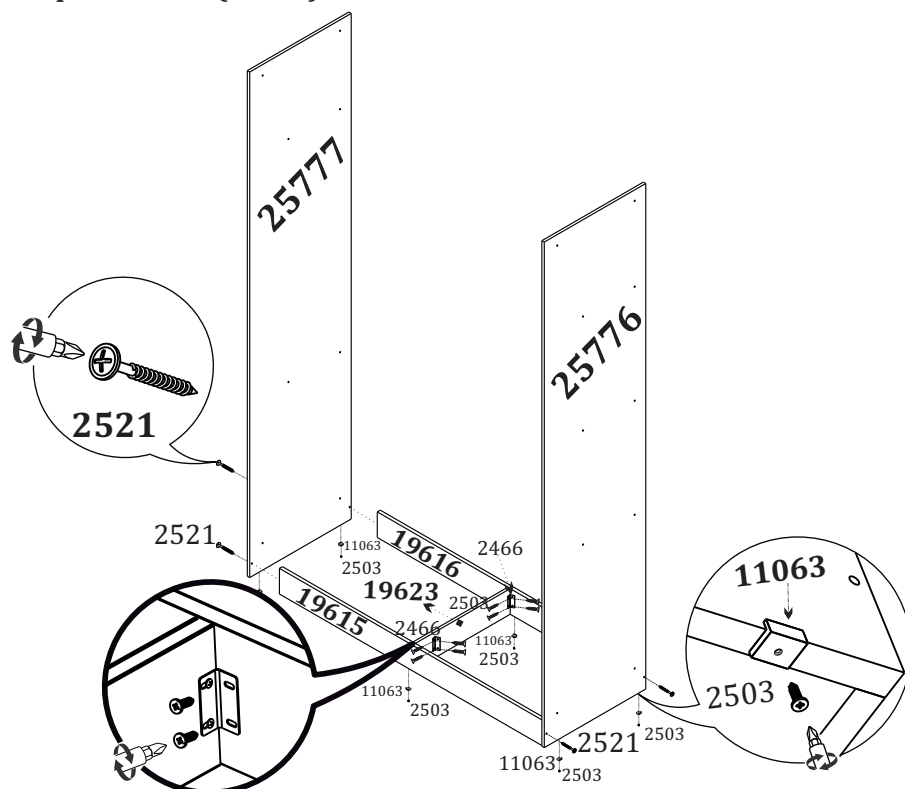

- 2** Fixe a base (25778) nas laterais (25776/25777) com os parafusos (2521) e em seguida, fixe nos rodapés (19615/19616) utilizando o parafuso (2505).

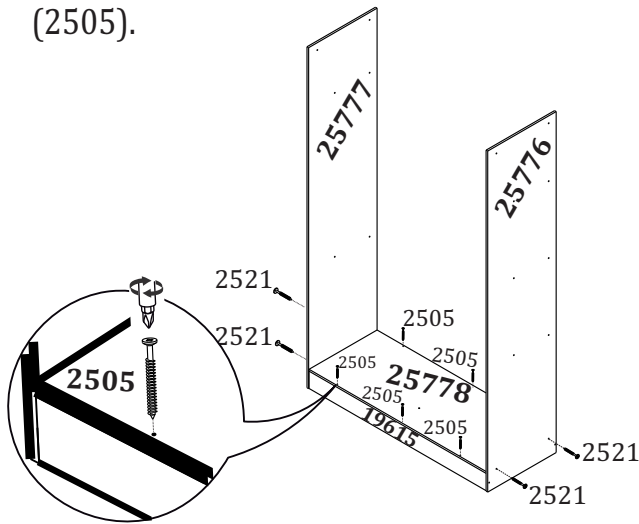

- 3** Fixe as cavilhas (2473) na divisão (19609) e encaixe na base (25778).

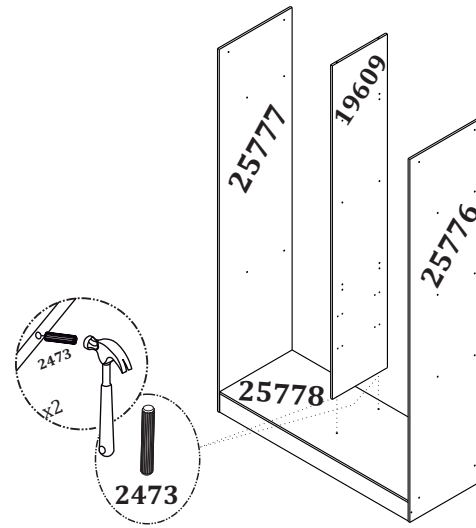

- 4** Fixe as prateleiras (19613/19614) nas laterais (25776/25777) e na divisão (19609) utilizando os parafusos (2521).

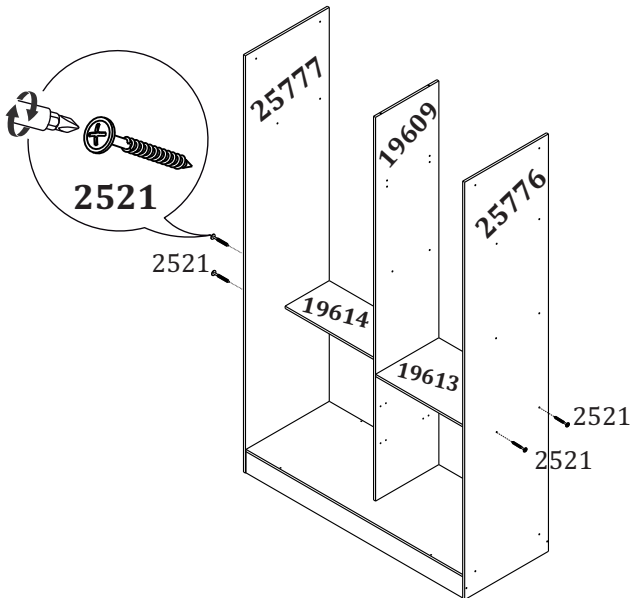

- 5** Fixe as prateleiras (19613) na divisão (19609) e nas laterais (25776/25777) utilizando os parafusos (2521).

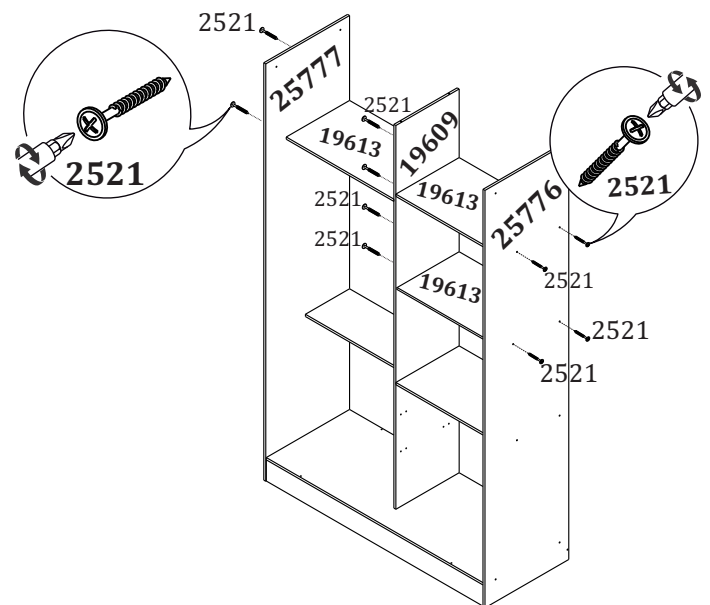

- 6** Fixe o tampo (25779) nas cavilhas (2473) da divisão (19609). Em seguida, com os parafusos (2521) fixe o tampo nas laterais (25776/25777).

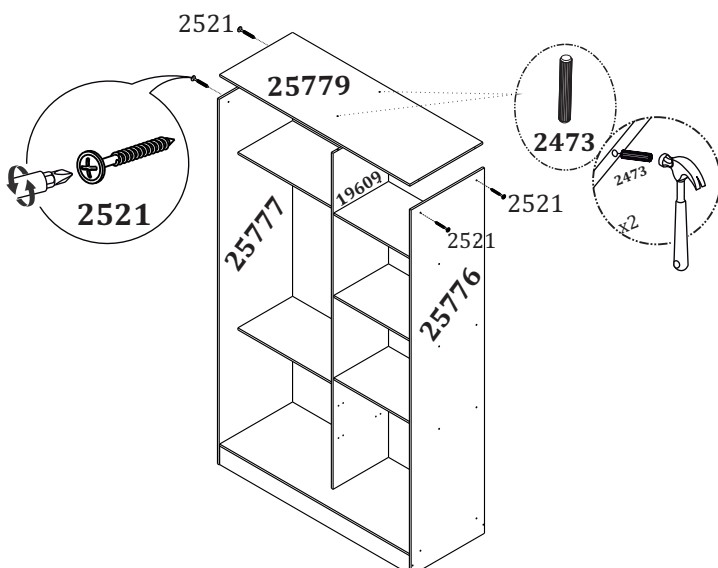

- 7** Fixe a moldura (25781) no tampo utilizando as cantoneiras (2466) com os parafusos (2503). Em seguida, fixe a coluna lateral (25780) nas laterais utilizando os parafusos (2520).

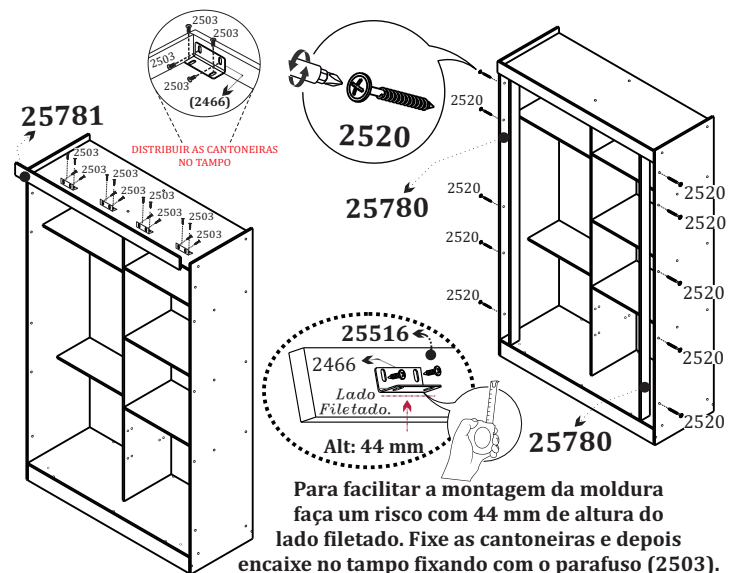

8 Fixe as costas (19620) utilizando os pregos(7239) e o fixador metal costa (2490).

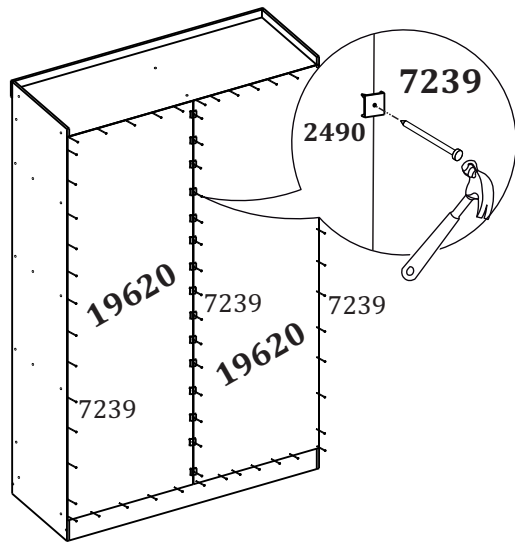

9 Monte as gavetas de acordo com as instruções abaixo.

Obs: Coloque o suporte triangular (9052) no fundo de gaveta, para aumentar sua sustentabilidade utilizando o parafuso (2503).

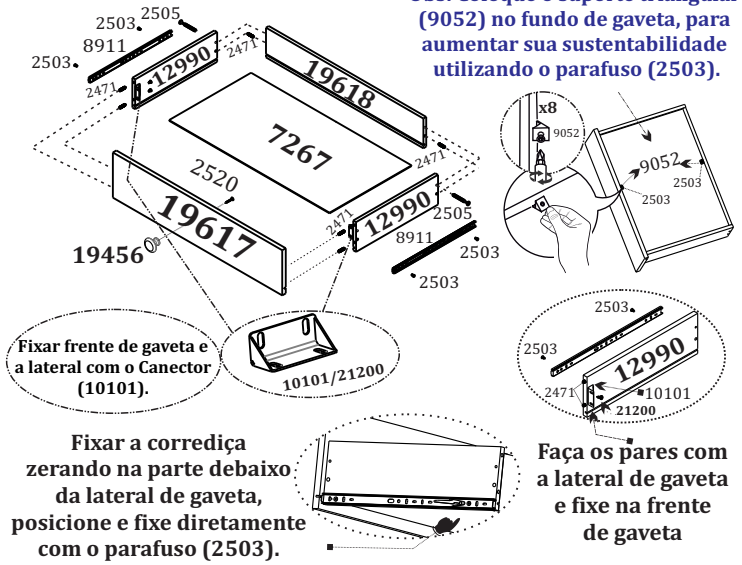

10 Fixe os calços (8961) com o parafuso (7710) e em seguida, coloque as corredeiras (19501) utilizando os parafusos (8455).

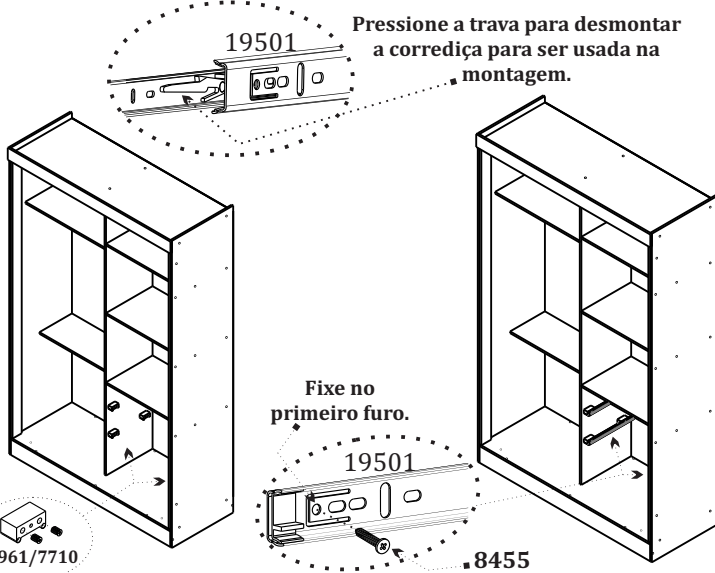

11 Encaixe as gavetas. Fixe o trilho sup. (25784) e o trilho inf. (25782) utilizando o parafuso (2503) e em seguida, fixe os suportes de cabideiro (2576) utilizando o parafuso (2503).

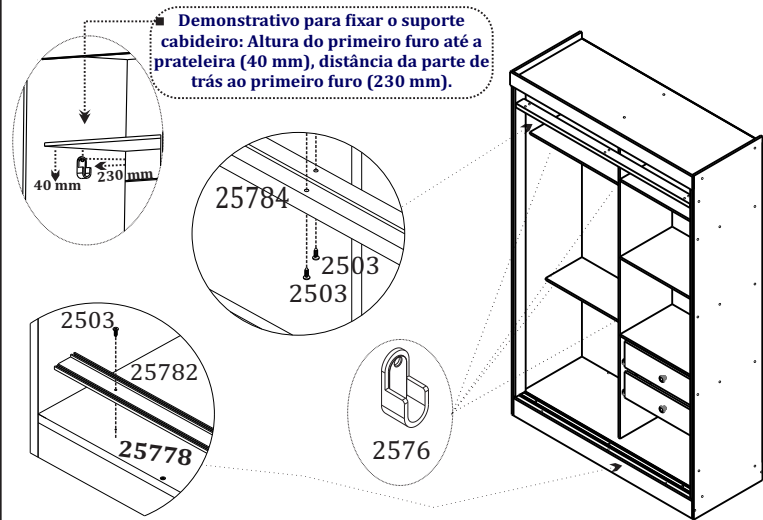

12 Faça a montagem das portas de acordo com o desenho abaixo:

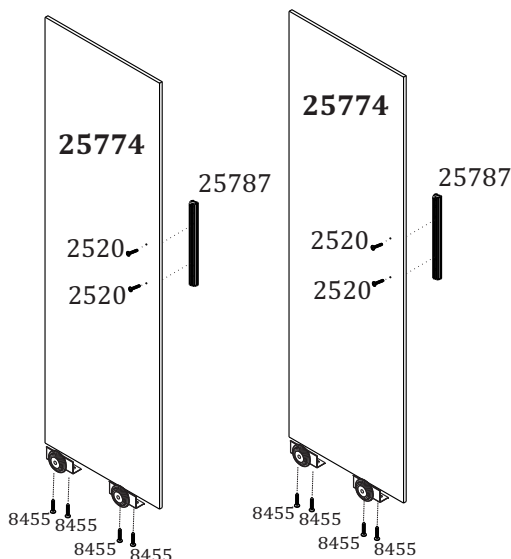

13 Fixe as portas. Seu Roupeiro está montado para o uso.

