

# ESQUEMA DE MONTAGEM

## CADEIRA JULIANA DESMONTADA

### DESCRIÇÃO DE PEÇAS

| NUM. PEÇA | COD. PEÇA | QTD | NOME             | DETALHES |
|-----------|-----------|-----|------------------|----------|
| 01        |           | 1   | Lateral direita  | Tubo     |
| 02        |           | 1   | Lateral esquerda |          |
| 03        |           | 1   | Encosto          |          |
| 04        |           | 1   | Assento          |          |

### ATENÇÃO

- 1-Ler e observar atentamente toda instrução antes de iniciar a montagem.
  - 2-A montagem do produto deverá ser feita em superfície limpa e plana.
- Aconselhamos utilizar a embalagem para forrar o chão a fim de não danificar o produto.
- 3- Os parafusos devem ser apertados periodicamente.
  - 4-Evitar batidas e contatos com objetos cortantes.

### LIMPEZA

- 1-Pano levemente umedecido com água, seguido de pano seco.
- 2-Não utilizar produtos químicos ou abrasivos.

### RELAÇÃO DE PONTEIRAS

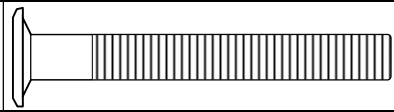
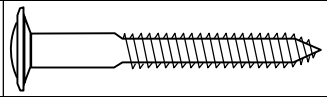
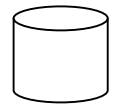
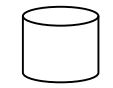
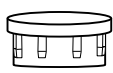
| CÓD | DESENHO   | QTD | NOME (ONDE USAR)  |
|-----|---|-----|---|
| A   |    | 5   | Parafuso 1/4" x 50 Fixar encosto e travar as laterais   |
| B   |   | 4   | Parafuso 4,0 x 40 Fixar o assento                       |
| C   |  | 2   | Ponteira 1 1/8" x 25 pés traseiro                       |
| D   |  | 2   | Ponteira 1" x 22 pés dianteiro                          |
| E   |  | 2   | Ponteira 1 1/8" x 17 acabamento superior do pé traseiro |

### ATENÇÃO MONTADORES

ANTES DE PARAFUSO O ASSENTO, COLOQUE AS PONTEIRAS E ALINHE OS PÉS DIANTEIROS DA CADEIRA PARA NÃO FICAR:

**"MANCANDO"**

**1º PASSO:** Colocar as ponteiros e fixar as laterais no encosto, formando a estrutura da cadeira.

**2º PASSO:** Fixar o assento.

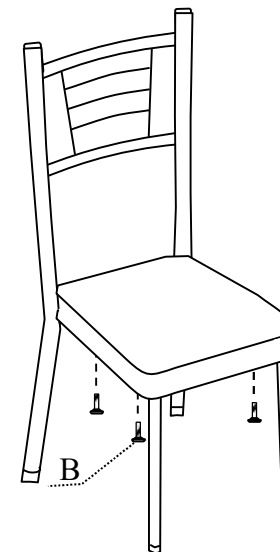
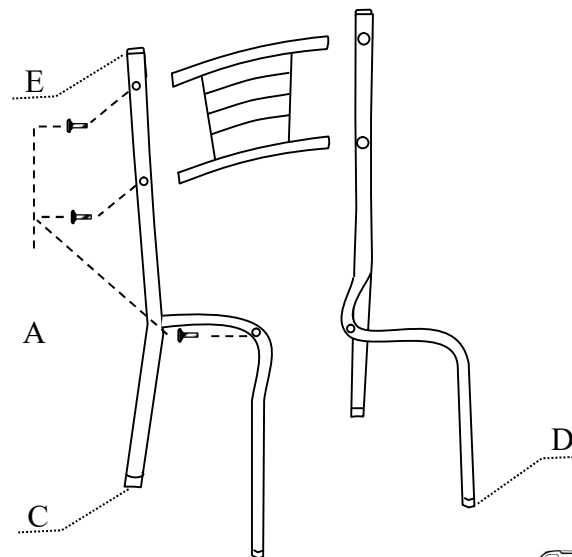

Ferramentas Necessárias  
(Não Fornecidas)



1 PESSOA