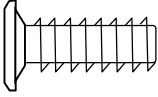
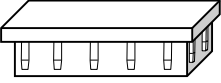
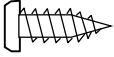
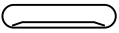
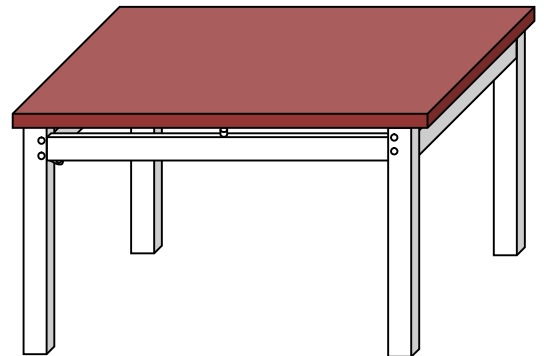

**RELAÇÃO DE FERRAGENS (ESCALA 1 X 1)**

CÓD	DESENHO	QTD	NOME (ONDE USAR)
A		24	Paraf 1/4" x 21 - Fixar travessas nos Pés
B		4	Ponteira 40 x 40 interna – Acabamento inferior dos pés
C		4	Paraf 4,0x20 - Fixa Chapinha "L" do Tampo e Pés
D		24	Tampinhas de acabamento <b>OBS:</b> As mesas cromadas não utilizam tampinhas

**DESCRIÇÃO DE PEÇAS**

Nº PEÇA	QTD	NOME	DETALHES
1	4	Pés	Tubo 745 x 40 x 40 mm
2	2	Travessas menores	Tubo 850 x 50 x 20 mm
3	1	Tampo	MDF 900 x 900 x 24 mm

**PESO MÁXIMO SUPORTADO:  
40 KG**

**ATENÇÃO MONTADORES**

ANTES DE MONTAR O TAMPO,  
COLOQUE AS PONTEIRAS E  
ALINHE OS PÉS DA MESA PARA  
NÃO FICAR:

**“MANCANDO”**

DIMENSÕES DO PRODUTO MONTADO: 780 X 900 X 900 MM

**Ferramentas Necessárias**

(Não Fornecidas)

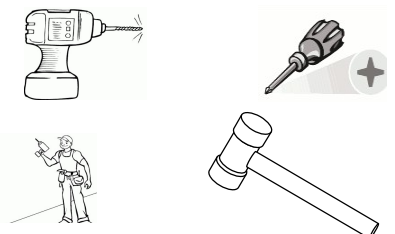
**1 PESSOA**
**ATENÇÃO**

- 1-Ler e observar atentamente toda instrução antes de iniciar a montagem.
- 2-A montagem do produto deverá ser feita em superfície limpa e plana. Aconselhamos utilizar a embalagem para forrar o chão a fim de não danificar o produto.
- 3-Os parafusos devem ser apertados periodicamente.
- 4-Evitar batidas e contatos com objetos cortantes.

**LIMPEZA**

- 1-Pano levemente umedecido com água, seguido de pano seco.
- 2-Não utilizar produtos químicos ou abrasivos.

**MONTANDO PASSO A PASSO**

**1º PASSO:** ENCAIXAR AS PONTEIRAS NOS PÉS.

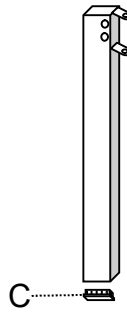
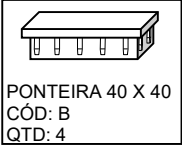

**2º PASSO:** COLOCAR TODAS AS TRAVESSAS E PARAFUSOS, DEIXANDO-AS SEM APERTO ATÉ A COLOCAÇÃO DO ULTIMO PARAFUSO.

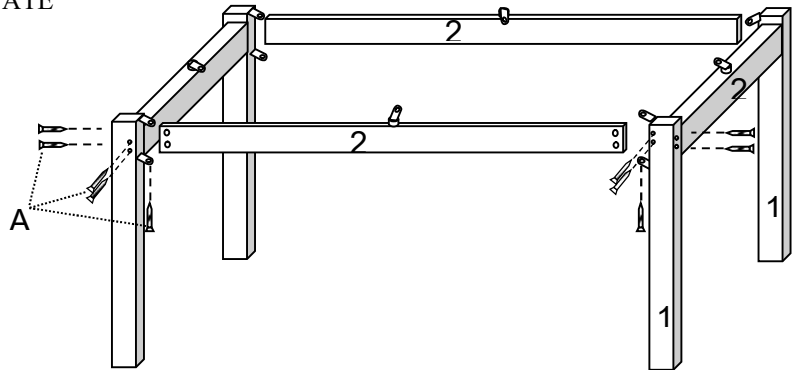
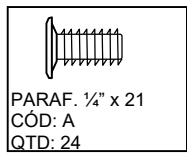

**3º PASSO:** CENTRALIZAR E PARAFUSAR O TAMPO.

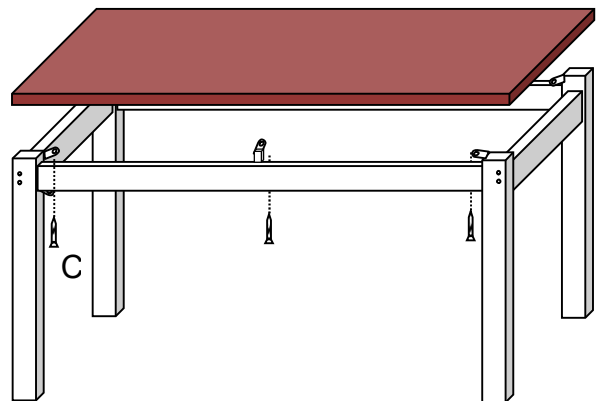
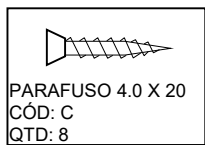

**4º PASSO:** CENTRALIZAR E ALINHAR O TAMPO E COLOCAR AS TAMPINHAS NOS PARAFUSOS.

**Obs:** As mesas cromadas não utilizam tampinha

