









CÓD	DESENHO	QTD	NOME (ONDE USAR)
A		26	PARAFUSO 3.5 x 40
B		2	PARAFUSO 4.0 x 30
C		7	PARAFUSO 4.0 x 20
D		8	PARAFUSO 3.0 x 10
E		4	PARAFUSO MINIFIX
F		35	TAPA FURO
G		4	TAMBOR GIROFIX 10 x 12
H		2	CANTONEIRA 4 FUROS
I		32	CAVILHA 6 x 30
J		6	PREGO 12 x 12
K		6	SAPATA

## LISTA DE PEÇAS

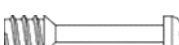
Nº PEÇA	CÓD. IND.	DESCRIÇÃO	QTD.	DIMENSÕES (mm)			PESO KG
				COMP.	LARG.	ESP.	
1	3280	Base da Prateleira	01	450	320	12	
2	3228	Tampo da Prateleira	03	450	320	12	
3	3230	Tampo	01	1200	450	12	
4	3231	Lateral Traseira Esq.	01	1345	75	12	
5	3281	Lateral Frontal Esq.	01	1345	75	12	
6	3232	Travessa da Prateleira	01	450	145	12	
7	3282	Lateral Traseira Direita	01	1345	75	12	
8	3283	Lateral Frontal Direita	01	1345	75	12	
9	3233	Lateral	01	710	440	12	
10	3234	Trav. Maior do Tampo	01	900	280	12	
11	3235	Trav. Menor do Tampo	01	900	60	12	

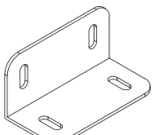
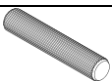
PESO MÁXIMO SUPORTADO:  
20 KG

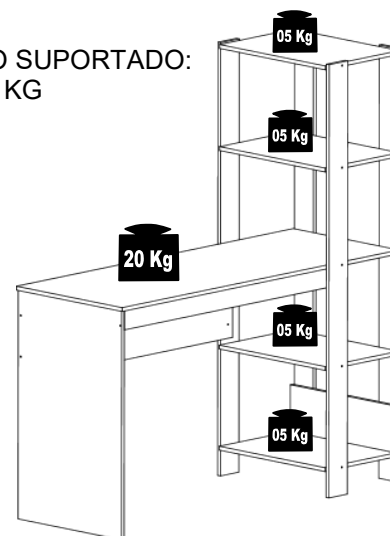

PRODUTO MONTADO: 1200 x 1350 X 470 mm

### ATENÇÃO

- 1-Ler e observar atentamente toda instrução antes de iniciar a montagem.
- 2-A montagem do produto deverá ser feita em superfície limpa e plana. Aconselhamos utilizar a embalagem para forrar o chão a fim de não danificar o produto.
- 3-Os parafusos devem ser apertados periodicamente.
- 4-Evitar batidas e contatos com objetos cortantes.

### LIMPEZA

- 1-Pano levemente umedecido com água, seguido de pano seco.
- 2-Não utilizar produtos químicos ou abrasivos.



2 PESSOA





**ATENÇÃO SR. MONTADOR:** PARA EVITAR AVARIAS AO PRODUTO QUANDO MONTADOS COM PARAFUSADEIRAS O MESMO DEVERÁ SER MONTADO COM TORQUE BAIXO.

**1º PASSO:** COLOCAR CAVILHAS NOS LOCAIS INDICADOS.

<p>SAPATA CÓD: K QTD: 6</p>	<p>PARAF. MINIFIX CÓD: E QTD: 4</p>
<p>CAVILHA 6 x 30 CÓD: I QTD: 32</p>	<p>PREGO 12 x 12 CÓD: J QTD: 6</p>

**2º PASSO:** PARAFUSAR OS TAMPOS DA PRATELEIRA E FIXAR AS TRAVESSA NO TAMPO

<p>PARAF. 3.5 x 40 CÓD: A QTD: 15</p>	<p>PARAF. 4.0 x 30 CÓD: B QTD: 15</p>
<p>PARAF. 4.0 x 20 CÓD: C QTD: 4</p>	<p>CANT. 4 FURUS CÓD: H QTD: 2</p>
<p>TAMBOR GIROFIX CÓD: K QTD: 4</p>	<p>PARAF. 3.0 x 10 CÓD: K QTD: 8</p>

**3º PASSO:** PARAFUSAR O TAMPO NA PRATELEIRA

<p>PARAF. 3.5 x 40 CÓD: F QTD: 35</p>	<p>PARAF. 4.0 x 20 CÓD: C QTD: 3</p>
<p>PARAF. 3.5 x 40 CÓD: A QTD: 8</p>	<p>PARAF. 4.0 x 20 CÓD: C QTD: 3</p>