

**CJ7001**DATA/FECHA/DATA:04/02/2022  
REVISÃO/REVISIÓN/REVISION:01INSTRUÇÕES DE MONTAGEM  
INSTRUCCIONES DE MONTAJE  
ASSEMBLY'S INSTRUCTIONS

www.artinmoveis.com.br

ART  MÓVEIS





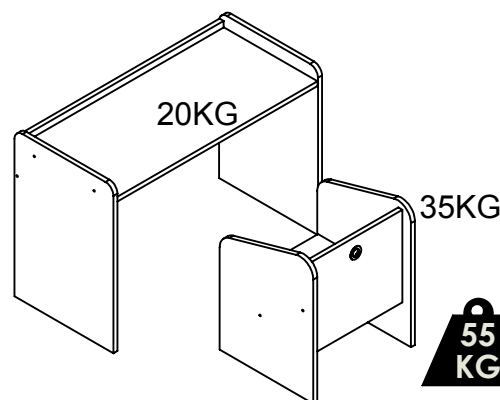
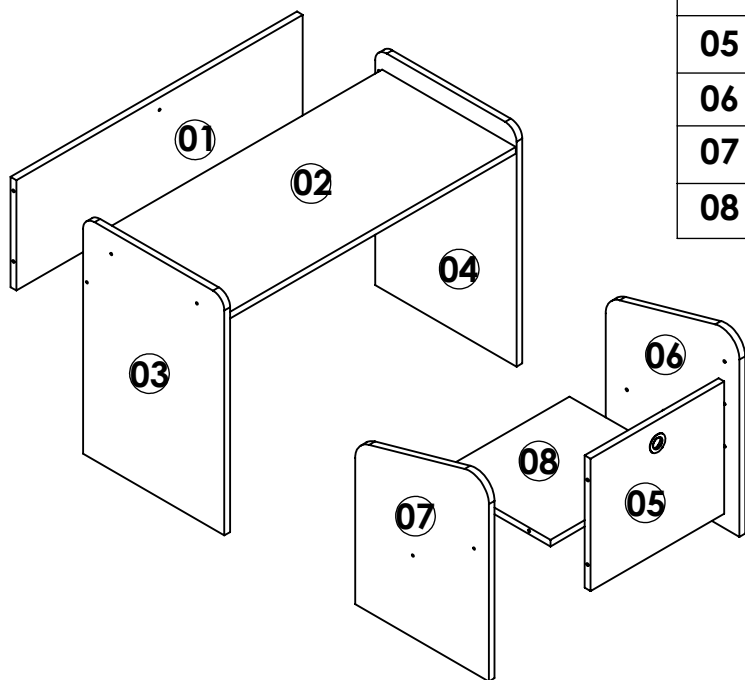

Soluções Criativas para o seu lar

RUA: JONI JOSÉ BOZZETO, 300 BAIRRO TAMANDARÉ  
GARIBALDI / RS/ CEP 95720-000/ FONE/FAX:54 34647071CONJUNTO MESA E POLTRONA  
MONTESSORIANO  
CONJUNTO MESA Y SILLA MONTESSORIANO  
TABLE AND CHAIR SET MONTESSORIANO

## LISTA DE PEÇAS / LISTA DE PIEZAS / FURNITURE PIECES LIST

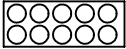
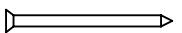
| COD | DESCRIÇÃO/DESCRIPCIÓN/DESCRIPTION                               | DIMENSÃO/DIM/DIM | QTD |
|-----|---|------------------|-----|
| 01  | COSTA MESA/ FONDO MESA / BACK TABLE                             | 750X250X15       | 01  |
| 02  | TAMPO/ TAPA/ TOP  | 750X350X15       | 01  |
| 03  | LATERAL ESQUERDA MESA/ LATERAL IZQUIERDO MESA/ TABLE LEFT SIDE  | 540X370X15       | 01  |
| 04  | LATERAL DIREITA MESA/ LATERAL DERECHO MESA/ TABLE RIGHT SIDE    | 540X370X15       | 01  |
| 05  | COSTA BANCO/ FONDO BANCO/ BACK BANK                             | 350X300X15       | 01  |
| 06  | LATERAL ESQUERDA BANCO/ LATERAL IZQUIERDO BANCO/ BANK LEFT SIDE | 450X350X15       | 01  |
| 07  | LATERAL DIREITA BANCO/ LATERAL DERECHO BANCO/ BANK RIGHT SIDE   | 450X350X15       | 01  |
| 08  | BANCO/ BANCO/ BANK  | 350X300X15       | 01  |

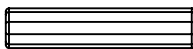
PESO MÁXIMO SUPORTADO PELO PRODUTO 55KG  
PESO MÁXIMO SOPORTADO POR EL PRODUCTO 55 KG  
MAXIMUM WEIGHT TOLERATED BY THE PRODUCT 55 KG

| REF | DESCRIÇÃO  | QTD |
|-----|--|-----|
| A   |  SAPATA DESLIZADORA/ ZAPATO/ SHOE   | 08  |
| B   |  COLA/ PEGAMENTO/ GLUE  | 01  |
| C   |  PARAFUSO/ TORNILLO/ SCREW 3,5x40 CC  | 11  |
| D   |  ADESIVO TAPAFURO / ADHESIVO/ STICKER 15MM  | 11  |
| E   |  PREGO/ CLAVO/ NAIL 10X10   | 08  |
| F   |  ART  MÓVEIS | 01  |
| G   |  CAVILHA/ CLAVIJA/ WOOD DOWEL 6x30MM  | 16  |
| H   |  PUXADOR/ TIRADOR/ PULL   | 01  |

FERRAMENTAS NECESSÁRIAS:  
HERRAMIENTAS NECESARIAS:  
NECESSARY TOOLS:

IMPORTANTE LER COM ATENÇÃO E GUARDAR PARA EVENTUAIS CONSULTAS.  
 IMPORTANTE LEER CON ATENCIÓN Y GUARDAR PARA EVENTUALES CONSULTAS.  
 IMPORTANT TO READ CAREFULLY AND SAVE FOR ANY QUERIES.

# Instruções de Montagem

Instrucciones de Montaje  
Assembly's Instructions

## RECOMENDAÇÕES:

**01** - Examine completamente todas as peças do móvel antes de iniciar o trabalho.

**02** - Recomenda-se montar o móvel conforme este Manual de Montagem.

**03** - É de responsabilidade do montador seguir as instruções do Manual de Montagem, que são fundamentais para garantir a estrutura do móvel.

**04** - Certifique-se de que todos os acessórios utilizados na montagem (parafusos, porcas, ponteiros) estejam fixados o suficiente, totalmente atarraxados, evitando que venham a provocar ferimentos.

## LIMPEZA:

**01** - Pano levemente umedecido com água, seguido de pano seco.

**02** - Não utilizar produtos químicos ou abrasivos.

## GARANTIA:

**01** - 3 meses para defeitos ou vícios de origem.

## ADVERTÊNCIAS:

**01** - Esteja ciente do risco de chama aberta e outras fontes de calor, tais como aquecedores elétricos, aquecedores a gás etc. nas proximidades do produto.

**02** - Não utilize o produto se alguma parte estiver quebrada, rasgada ou faltando. Utilizar somente peças de reposição aprovadas pelo fabricante.

## RECOMENDACIONES:

**01** - Examine completamente todas las piezas del mueble antes de empezar el montaje.

**02** - Recomienda-se montar el mueble de acuerdo con este Manual de Montaje.

**03** - Es de responsabilidad del montador seguir las instrucciones del Manual de Montaje, que son fundamentales para asegurar la estructura del mueble.

**04** - Asegure-se de que todos los accesorios utilizados en el montaje (tornillos, tuercas, ponteras) estén fijados el suficiente, totalmente roscados, evitando que vengam a provocar lesiones.

## LIMPIEZA:

**01** - Paño levemente humedecido con agua, siguiendo de paño seco.

**02** - No utilizar productos químicos o abrasivos.

## GARANTÍA:

**01** - 3 meses para defectos o vicios de origen.

## ADVERTENCIAS:

**01** - Tenga en cuenta el riesgo de llama abierta y otras fuentes de calor, tales como calentadores eléctricos, calentadores de gas, etc. en las proximidades del producto.

**02** - No utilice el producto si alguna parte esté rota, o perdida. Utilizar sólo piezas de repuesto aprobadas por el fabricante.

## RECOMMENDATIONS:

**01** - Check completely all the furniture's pieces before start to assemble it.

**02** - It is recommended to assemble this furniture according to this Assembly's Manual.

**03** - It is the assembler's responsibility to follow the instructions of this Assembly's Manual, which are essential to ensure the furniture's structure.

**04** - Ensure that all the accessories used in the assembly (bolts, nuts, tips) are well and enoughly fixed, completely threaded, avoiding injuries from happening.

## CLEANSING:

**01** - Cloth slightly moistened with water.

**02** - Do not use chemicals or abrasives products.

## WARRANTY:

**01** - 3 months due to manufacture defects.

## WARNINGS:

**01** - Be aware of the risk of open flame and other sources of heat, such as electric heaters, gas heaters etc. around the product.

**02** - Do not use the product if any part is broken, torn or missing. Only use replacement parts approved by the manufacturer.

# CJ7001

## INSTRUÇÃO DE MONTAGEM INSTRUCCIONES DE MONTAJE ASSEMBLY'S INSTRUCTIONS

ART  MÓVEIS

COLOCAR COLA "B" NAS CAVILHAS "G".  
COLOCAR PEGAMENTO "B" EN LAS CLAVIJAS "G".  
PLACE GLUE "B" ON DOWELS "G".

