

ES095DATA/FECHA/DATA:01/02/2022
REVISÃO/REVISIÓN/REVISION:01INSTRUÇÕES DE MONTAGEM
INSTRUCCIONES DE MONTAJE
ASSEMBLY'S INSTRUCTIONS













www.artinmoveis.com.br

ART  MÓVEIS

Soluções Criativas para a sua lar

RUA: JONI JOSÉ BOZZETO, 300 BAIRRO TAMANDARÉ
GARIBALDI / RS/ CEP 95720-000/ FONE/FAX:54 34647071ESCRIVANINHA PARA ESTUDO COM PORTA
HOUSE
ESCRITORIO DE ESTUDIO CON PUERTA HOUSE
STUDY DESK WITH DOOR HOUSE

LISTA DE PEÇAS / LISTA DE PIEZAS / FURNITURE PIECES LIST			
COD	DESCRIÇÃO/DESCRIPCIÓN/DESCRIPTION	DIMENSÃO/DIM/DIM	QTD
01	LATERAL DIREITA/ LATERAL DERECHO/ RIGHT SIDE	1195X300X15	01
02	LATERAL CENTRAL/ LATERAL CENTRAL/ CENTRAL SIDE	1195X300X15	01
03	LATERAL ESQUERDA/ LATERAL IZQUIERDO/ LEFT SIDE	720X360X15	01
04	TAMPO INFERIOR/ TAPA/ TOP	760X360X15	01
05	PRATELEIRA INFERIOR/ ESTANTE INFERIOR/ LOWER SHELF	345X300X15	02
06	PRATELEIRA SUPERIOR/ ESTANTE SUPERIOR/ UPPER SHELF	345X300X15	02
07	RODAPÉ/ RODAPIÉ/ FOOTER	345X80X15	01
08	DIVISÓRIA/ DIVISIÓN/ DIVISION	300X165X15	02
09	PORTA/ PUERTA/ DOOR	760X360X15	01
10	TELHADO/ TEJADO/ ROOF	406X315X15	01
11	COSTA/ FONDO/ BACK	1120X360X3	01
12	COSTA/ FONDO/ BACK	762X360X3	01

REF	DESCRIÇÃO	QTD
A	 SAPATA DESLIZADORA/ ZAPATO/ SHOE	06
B	 PARAFUSO/ TORNILLO/ SCREW 3,5x14 CC	16
C	 PARAFUSO/ TORNILLO/ SCREW 3,5x40 CC	09
D	 ADESIVO TAPAFURO / ADHESIVO/ STICKER 15MM	08
E	 PREGO/ CLAVO/ NAIL 10X10	38
F	 ART  MÓVEIS	01
G	 CANTONEIRA/ ESQUINERO/ CORNER	04
H	 DOBRADIÇA/ BISAGRA/ HINGE (CANECO 26 CALÇO 5)	02
I	 PUXADOR/ TIRADOR/ PULL	01
J	 COLA/ PEGAMENTO/ GLUE	01
K	 CAVILHA/ CLAVIJA/ WOOD DOWEL 6x50MM	02
L	 CAVILHA/ CLAVIJA/ WOOD DOWEL 6x30MM	30

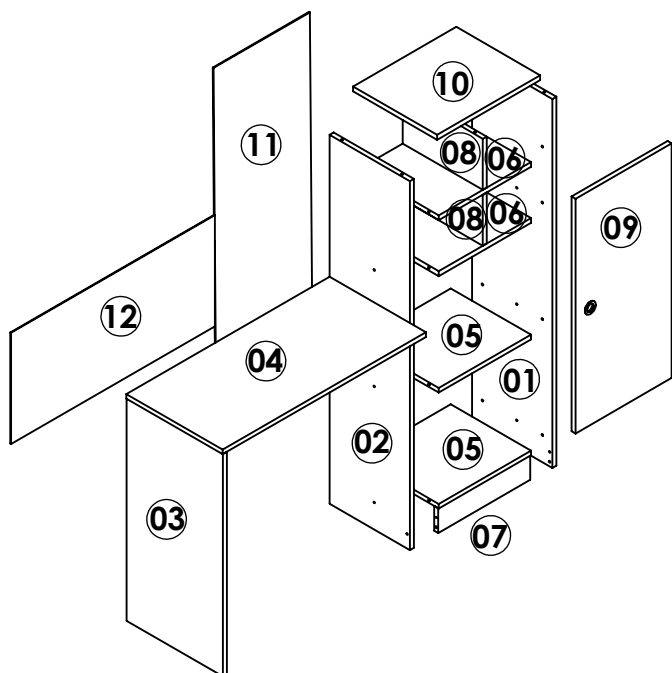
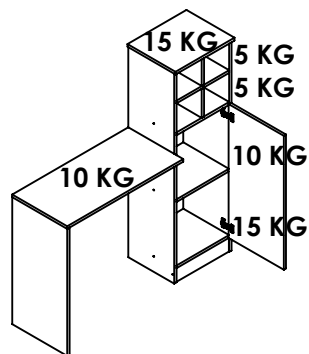
PESO MÁXIMO SUPORTADO PELO PRODUTO 60 KG
PESO MÁXIMO SOPORTADO POR EL PRODUCTO 60 KG
MAXIMUM WEIGHT TOLERATED BY THE PRODUCT 60 KGFERRAMENTAS NECESSÁRIAS:
HERRAMIENTAS NECESARIAS:
NECESSARY TOOLS:

IMPORTANTE LER COM ATENÇÃO E GUARDAR PARA EVENTUAIS CONSULTAS.
IMPORTANTE LEER CON ATENCIÓN Y GUARDAR PARA EVENTUALES CONSULTAS.
IMPORTANT TO READ CAREFULLY AND SAVE FOR ANY QUERIES.

Instruções de Montagem

Instrucciones de Montaje
Assembly's Instructions

RECOMENDAÇÕES:

01 - Examine completamente todas as peças do móvel antes de iniciar o trabalho.

02 - Recomenda-se montar o móvel conforme este Manual de Montagem.

03 - É de responsabilidade do montador seguir as instruções do Manual de Montagem, que são fundamentais para garantir a estrutura do móvel.

04 - Certifique-se de que todos os acessórios utilizados na montagem (parafusos, porcas, ponteiros) estejam fixados o suficiente, totalmente atarraxados, evitando que venham a provocar ferimentos.

LIMPEZA:

01 - Pano levemente umedecido com água, seguido de pano seco.

02 - Não utilizar produtos químicos ou abrasivos.

GARANTIA:

01 - 3 meses para defeitos ou vícios de origem.

ADVERTÊNCIAS:

01 - Esteja ciente do risco de chama aberta e outras fontes de calor, tais como aquecedores elétricos, aquecedores a gás etc. nas proximidades do produto.

02 - Não utilize o produto se alguma parte estiver quebrada, rasgada ou faltando. Utilizar somente peças de reposição aprovadas pelo fabricante.

RECOMENDACIONES:

01 - Examine completamente todas las piezas del mueble antes de empezar el montaje.

02 - Recomienda-se montar el mueble de acuerdo con este Manual de Montaje.

03 - Es de responsabilidad del montador seguir las instrucciones del Manual de Montaje, que son fundamentales para asegurar la estructura del mueble.

04 - Asegure-se de que todos los accesorios utilizados en el montaje (tornillos, tuercas, ponteras) estén fijados el suficiente, totalmente roscados, evitando que vengam a provocar lesiones.

LIMPIEZA:

01 - Paño levemente humedecido con agua, siguiendo de paño seco.

02 - No utilizar productos químicos o abrasivos.

GARANTÍA:

01 - 3 meses para defectos o vicios de origen.

ADVERTENCIAS:

01 - Tenga en cuenta el riesgo de llama abierta y otras fuentes de calor, tales como calentadores eléctricos, calentadores de gas, etc. en las proximidades del producto.

02 - No utilice el producto si alguna parte esté rota, o perdida. Utilizar sólo piezas de repuesto aprobadas por el fabricante.

RECOMMENDATIONS:

01 - Check completely all the furniture's pieces before start to assemble it.

02 - It is recommended to assemble this furniture according to this Assembly's Manual.

03 - It is the assembler's responsibility to follow the instructions of this Assembly's Manual, which are essential to ensure the furniture's structure.

04 - Ensure that all the accessories used in the assembly (bolts, nuts, tips) are well and enoughly fixed, completely threaded, avoiding injuries from happening.

CLEANSING:

01 - Cloth slightly moistened with water.

02 - Do not use chemicals or abrasives products.

WARRANTY:

01 - 3 months due to manufacture defects.

WARNINGS:

01 - Be aware of the risk of open flame and other sources of heat, such as electric heaters, gas heaters etc. around the product.

02 - Do not use the product if any part is broken, torn or missing. Only use replacement parts approved by the manufacturer.

ES095

INSTRUÇÃO DE MONTAGEM INSTRUCCIONES DE MONTAJE ASSEMBLY'S INSTRUCTIONS

ART  MÓVEIS

COLOCAR COLA "J" NAS CAVILHAS "L".
COLOCAR PEGAMENTO "J" EN LAS CLAVIJAS "L".
PLACE GLUE "J" ON DOWELS "L".

