

Para pedidos de Assistência Técnica, agrupar a Referência da Peça com N° da Cor. Ex: 1637A0.001.660 [Pareteira na cor Preto]

## PRODUTO EXTENSIVO

### SEGUIR ATENTAMENTE AS INSTRUÇÕES PARA MONTAGEM

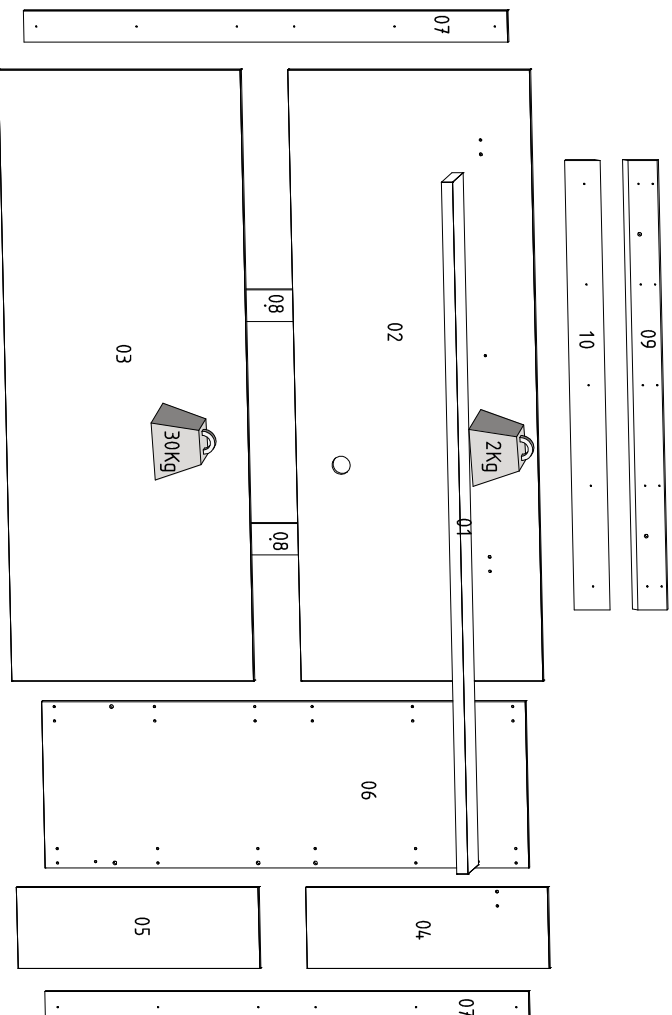

Cód.	Referência	Cor	Peças	Qt.	Medidas	M.P.	Piece	Pieza
01	1637A0.001	660	Pareteira	1	1540x150x25	MDP	Shelf	Estante
02	1637A0.002	590	Painel superior mai	1	1360x540x15	MDP	Larger top panel	Panel superior más grande
03	1637A0.003	590	Painel inferior mai	1	1360x540x15	MDP	Larger bottom panel	Panel inferior más grande
04	1637A0.004	590	Painel superior men	1	540x180x15	MDP	Smaller top panel	Panel superior más pequeño
05	1637A0.005	590	Painel inferior men	1	540x180x15	MDP	Lower bottom panel	Panel inferior más pequeño
06	1637A0.006	591	Painel flex	1	1080x370x15	MDP	Flex panel	Panel flexible
07	1637A0.007	590	Travessa lateral	2	1080x70x15	MDP	Side crosspiece	Travesaño lateral
08	1637A0.008	99	Travessa central	2	450x70x15	MDP	Central beam	Travesaño central
09	1637A0.009	99	Travessa fixação sup	1	1000x80x15	MDP	Travessa fixation sup	Travesaño fijación sup
10	1637A0.010	99	Travessa fixação inf	1	1000x80x15	MDP	Travessa fijación inf	Travesaño fijación inf

A	08x	B	52x	C	04x	D	05x	E	03x	F	08x	G	04x	H	01x
	Parafuso 3,5x14 cód. 776	Parafuso 4,0x25 cód. 780	Parafuso 5,0x50 cód. 812	Parafuso 5,0x70 cód. 792	Parafuso 5,0x70 cód. 949	Cavilha 6x30 cód. 5225	Cavilha 8x20 cód. 5225	Chapa reta 2 furos cód. 147	Passa fio 40mm cód. 907						
1	01x	05x													
	Sachê de cola cód. 166	Bucha fixação Ø8 cód. 130													

Não molhar o móvel e não expor em lugar úmido.  
 Do not wet the furniture and do not expose it in a humid place.  
 No moje los muebles y no los exponga en un lugar húmedo.

Não expor o móvel próximo de fontes de calor.  
 Do not expose this furniture close to sources of heat.  
 No exponga el mueble cerca a fuentes de calor.

Limpar apenas com pano limpo e levemente úmido  
 Clean the product using only a clean and slightly damp cloth.  
 Limpiar solo con un paño limpio y ligeramente húmedo

#### Cuidados com a limpeza do móvel:

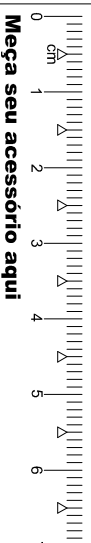

**Mega seu acessório aqui**

ETAPAS DA MONTAGEM / STAGES OF THE ASSEMBLY / ETAPAS DE LA ASAMBLEA

Para uma montagem perfeita do produto, siga a sequência:

For a perfect product assembly, follow its sequence / Para un montaje perfecto del producto, sigue la secuencia.

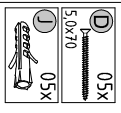

Fixação da travessa na parede.

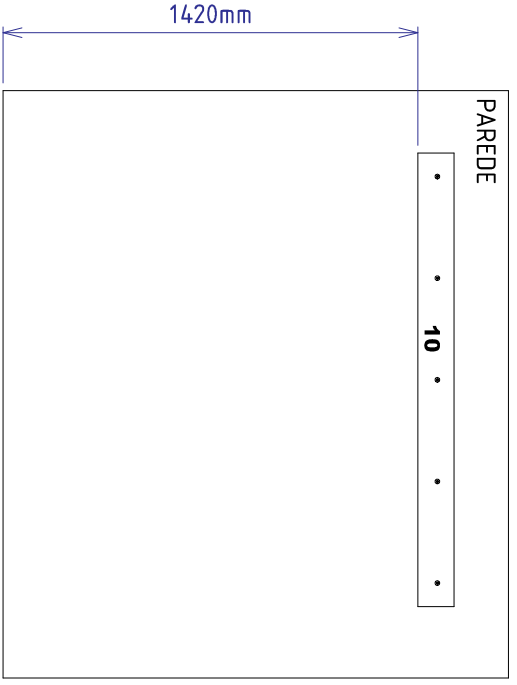

Sugestão de altura do piso à parte inferior da peça 10

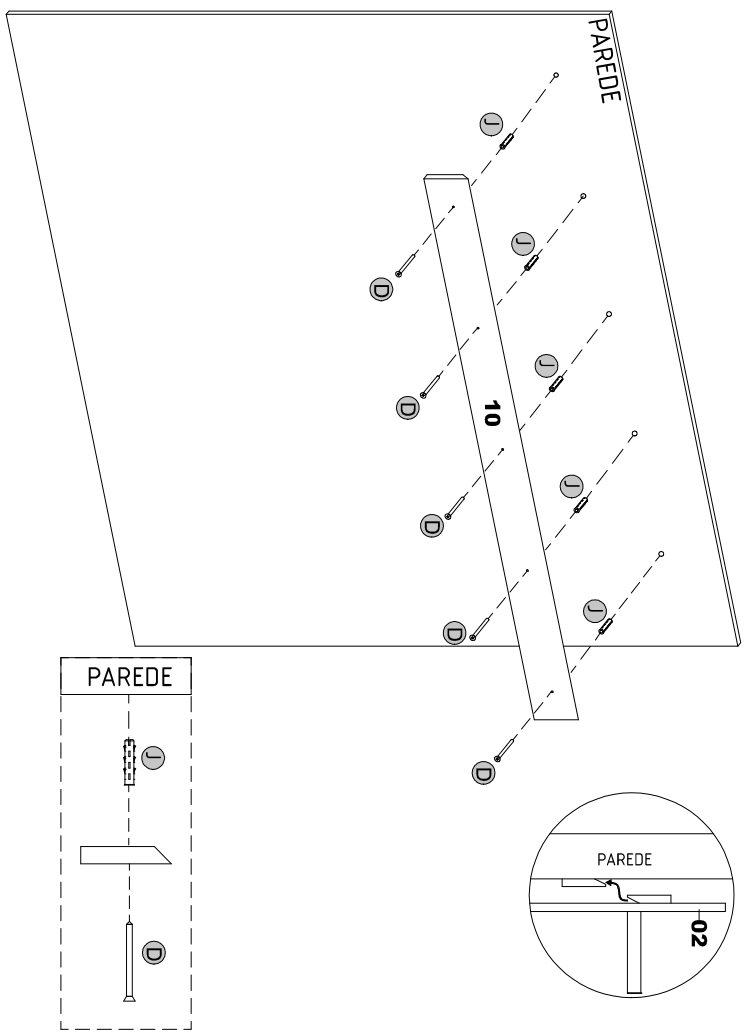

Medida Final 1.6

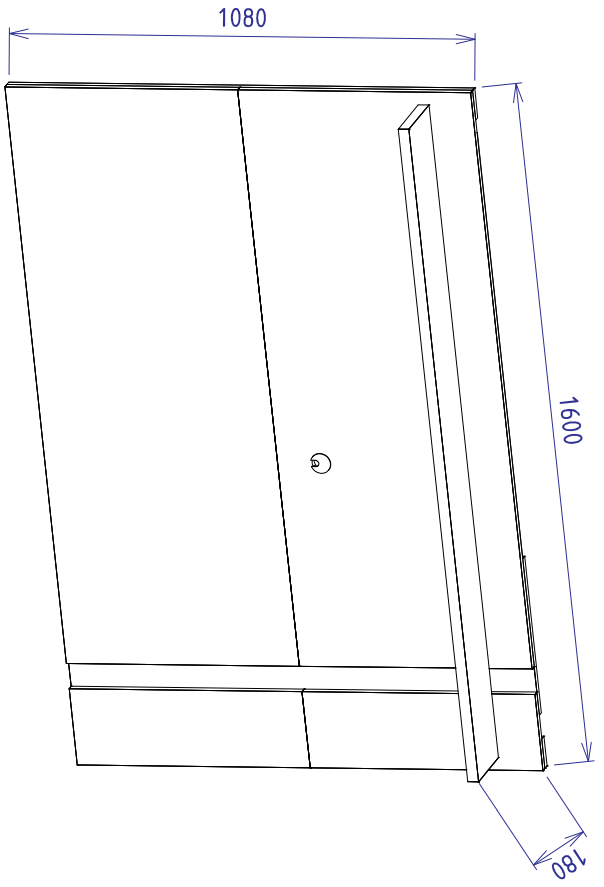

Medida Final 1.8

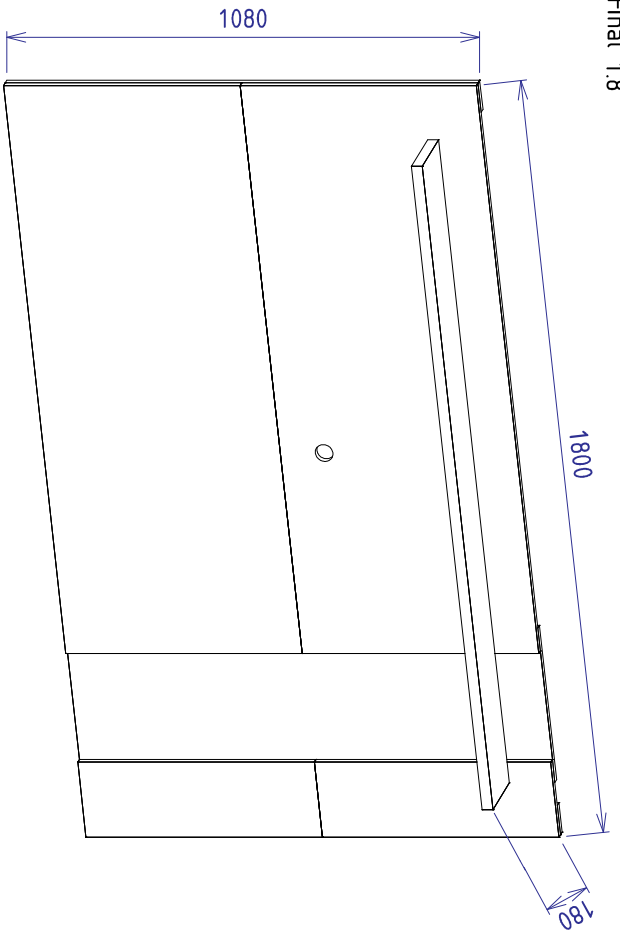

# ETAPAS DA MONTAGEM / STAGES OF THE ASSEMBLY / ETAPAS DE LA ASAMBLEA

Para uma montagem perfeita do produto, siga a sequência:

For a perfect product assembly, follow its sequence / Para un montaje perfecto del producto, sigue la secuencia.

## GABARITO PARA MEDIDA DESEJADA

### Montagem 1.6

Aplicação do acessório "E" (cavilha)  
USAR FURROS EM DESTAQUE

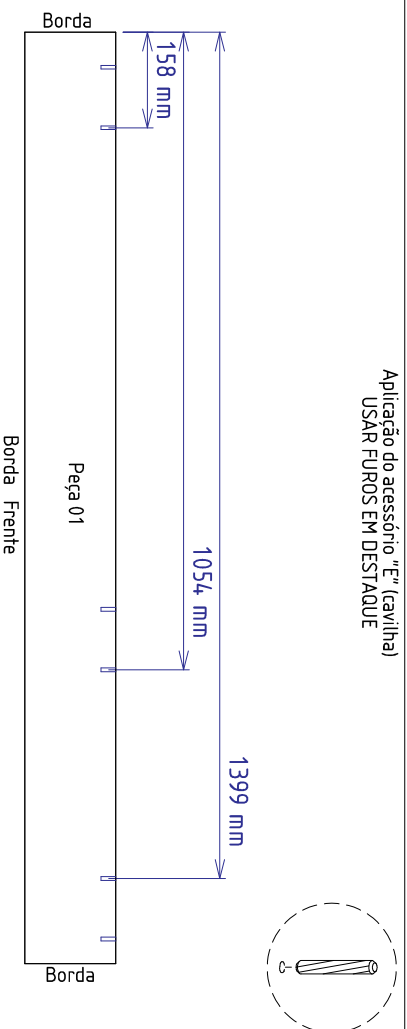

### Montagem 1.8

Aplicação do acessório "E" (cavilha)  
USAR FURROS EM DESTAQUE

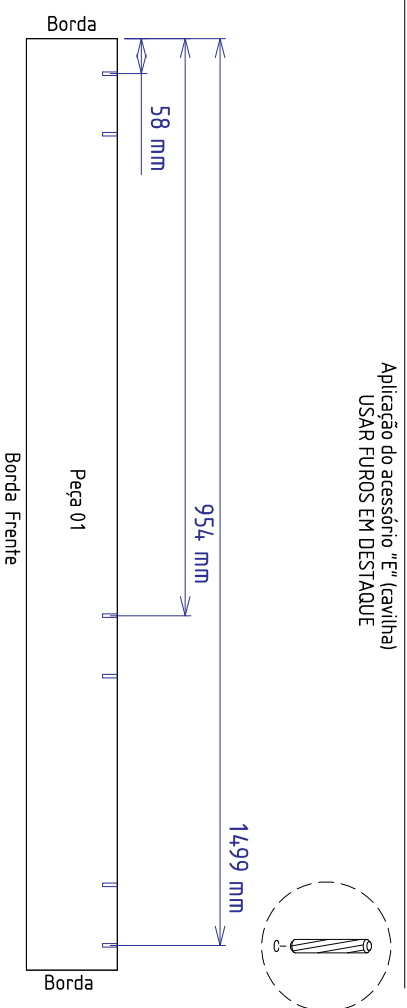

VISTA TRASEIRA  
LADO SEM PINTURA

Para montagem da peça 09 (Travessa de fixação sup)  
USAR FURROS EM DESTAQUE

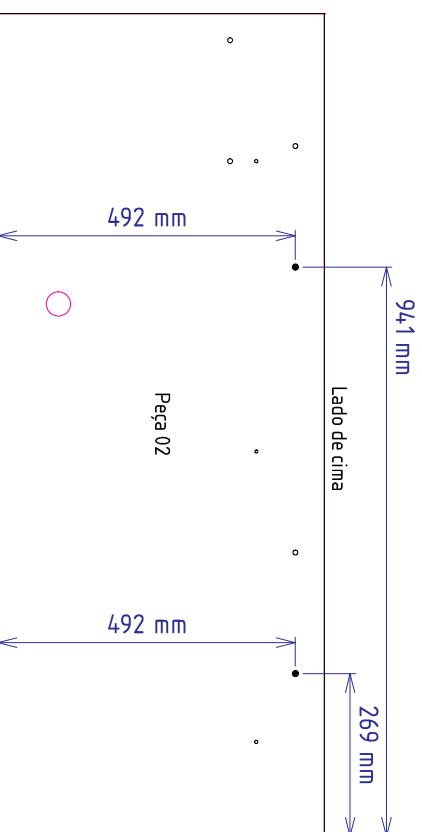

VISTA TRASEIRA  
LADO SEM PINTURA

Para montagem da peça 09 (Travessa de fixação sup)  
USAR FURROS EM DESTAQUE

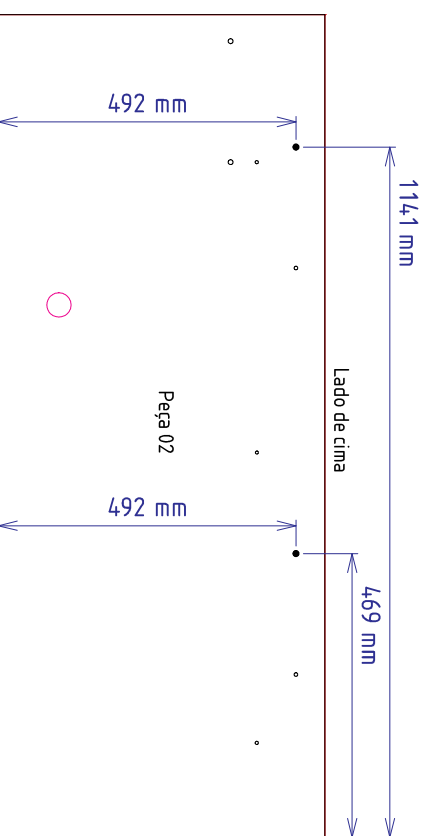

# ETAPAS DA MONTAGEM / STAGES OF THE ASSEMBLY / ETAPAS DE LA ASAMBLEA

Para uma montagem perfeita do produto, siga a sequência:

For a perfect product assembly, follow its sequence / Para un montaje perfecto del producto, sigue la secuencia.

## Passo 01 Vista traseira

- A** 08x 3.5x14
- B** 14x 4.0x25
- D** 04x 8x20

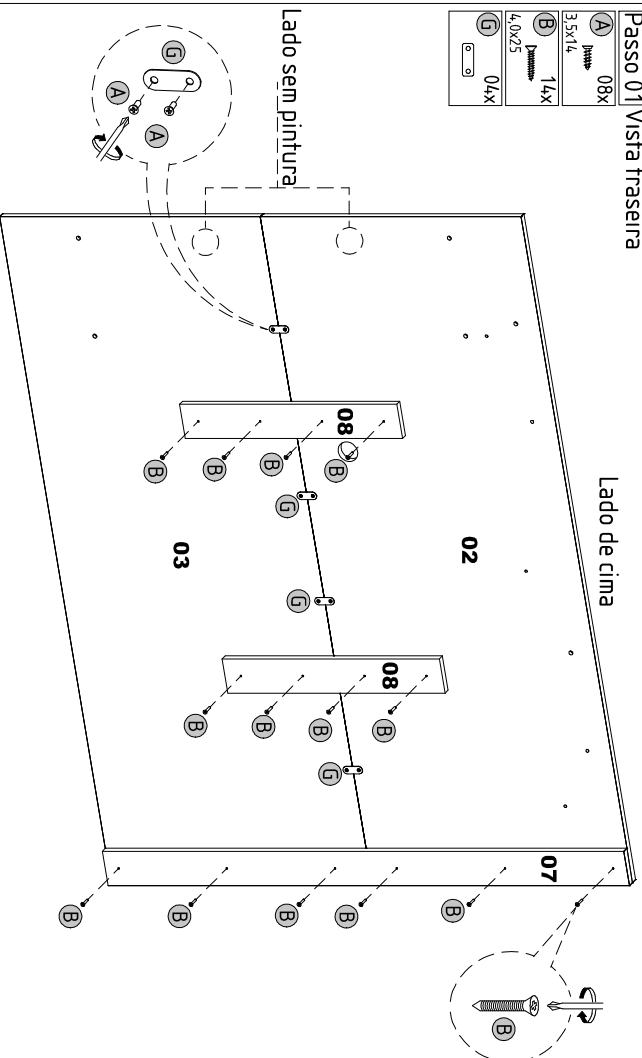

## Passo 02 Vista traseira

- B** 22x 4.0x25
- F** 04x 8x20
- H** 01x 8x20

Obs: chanfro para baixo conforme o desenho

**ATENÇÃO, USAR GABARITO**

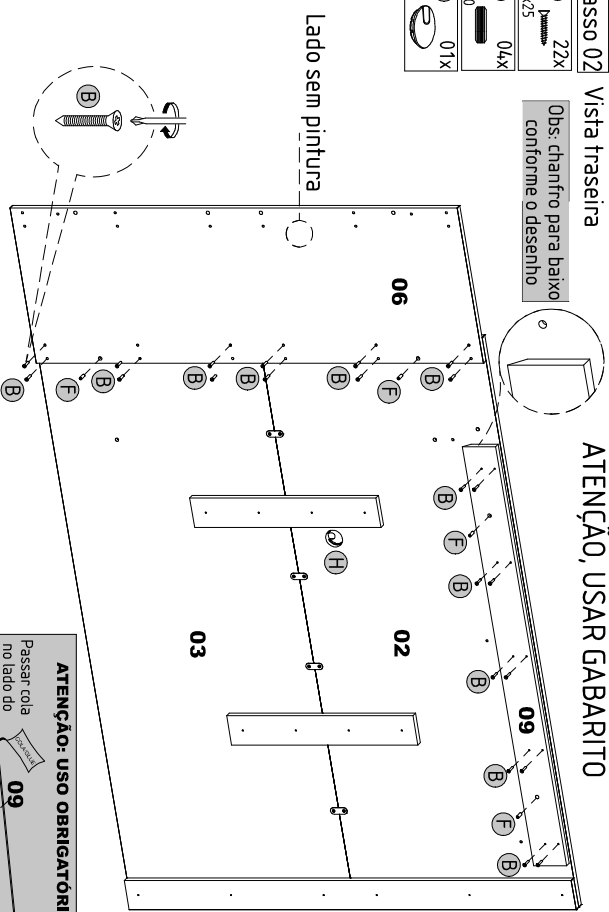

**ATENÇÃO: USO OBRIGATORIO DE COLA**  
Passar cola no lado do chanfro

## Passo 03 Vista traseira

- B** 10x 4.0x25
- F** 04x 8x20

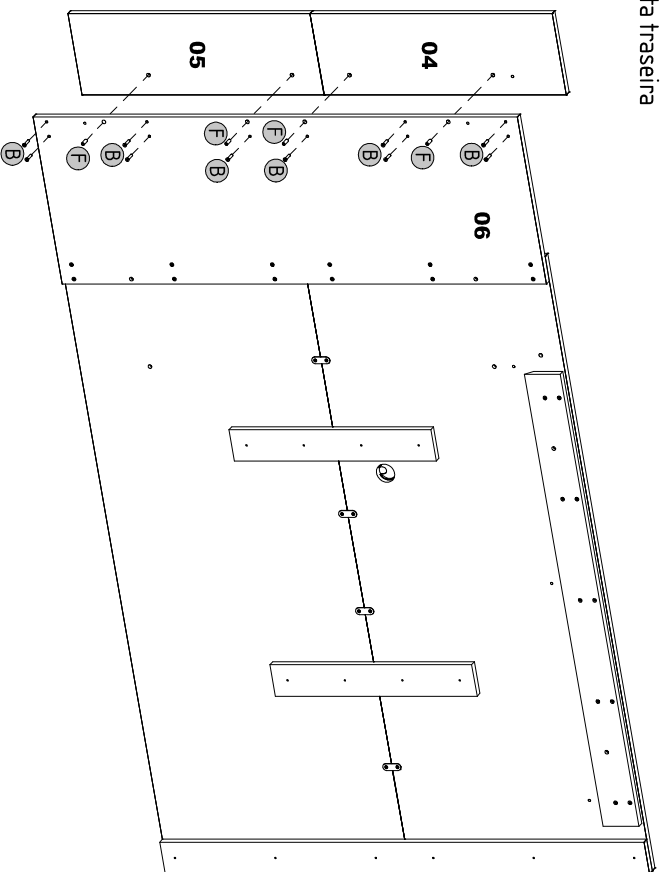

## Passo 04 Vista traseira

- B** 06x 4.0x25
- L** 04x 5.0x50
- E** 03x 6x30

**ATENÇÃO, USAR GABARITO**

