

PANELEIRO 0,40 PERSA

AO SOLICITAR ASSISTÊNCIAS INFORME O CÓDIGO DA PEÇA E O DO REVESTIMENTO; EX: 6093.047 - 760

OPÇÕES DE PORTAS E CORES								
N°	CÓDIGO	DESCRIÇÃO	MEDIDAS	QUANT.	MATERIAL	CORES		
06	6119.025 PÇ	PORTA	725 X 390 X 15	2 PÇ	MDP 15 MM	760 - CASTANI	733 - ROBLE GRIZ	11 - BRANCO

N°	CÓDIGO	DESCRIÇÃO	MEDIDAS	QUANT.	MATERIAL	CORES		
01	6093.047 PC	LATERAL ESQ/DIR	2040 X 300 X 15	2 PÇ	MDP 15 MM	11 - BRANCO	733 - ROBLE GRIZ	760 - CASTANI
02	6093.049 PC	PRATELEIRA	370 X 210 X 15	2 PÇ	MDP 15 MM	11 - BRANCO	733 - ROBLE GRIZ	760 - CASTANI
03	336 PC	BASE /CHAPÉU	370 X 300 X 15	2 PÇ	MDP 15 MM	11 - BRANCO	733 - ROBLE GRIZ	760 - CASTANI
04	6093.048 PC	BASE	370 X 300 X 15	1 PÇ	MDP 15 MM	11 - BRANCO	733 - ROBLE GRIZ	760 - CASTANI
05	6093.046 PC	FORRO	2035 X 390 X 03	1 PÇ	HDF 03 MM	11 - BRANCO	733 - ROBLE GRIZ	760 - CASTANI

TERMO DE GARANTIA

Indekes Indústria e Comércio de Móveis; garante este produto (por defeitos de fabricação), pelo prazo de três meses a partir da data de emissão da nota fiscal de venda do produto ao consumidor.

DADOS INDISPENSÁVEIS PARA VALIDADE DESTA GARANTIA

- 1- Forre o chão c/ papelão ou similar.
- 2- Inicie a montagem seguindo a sequência numérica "das peças".
- 3- Verifique a resistência da parede.
- 4- Fixe o corpo dos armários e paineleiros com o suporte e parafusos quando necessário.
- 5- Faça a junção com parafusos de união quando necessário.
- 6- Coloque e regule as portas e puxadores.
- 7- P/ limpeza, use pano macio e seco.
- 8- Não utilize produtos abrasivos ou similares, tais como: "CERA, ÁLCOOL, DETERGENTES, TINNER, LUSTRA MÓVEIS, ETC".
- 9- Deixe o móvel sem uso por 24hrs p/ dar rigidez a estrutura.
- 10- Produto para uso doméstico.
- 11- Cumprindo todos os requisitos existentes nesse Certificado de Garantia, o seu produto estará coberto pela GARANTIA DE 90 DIAS.

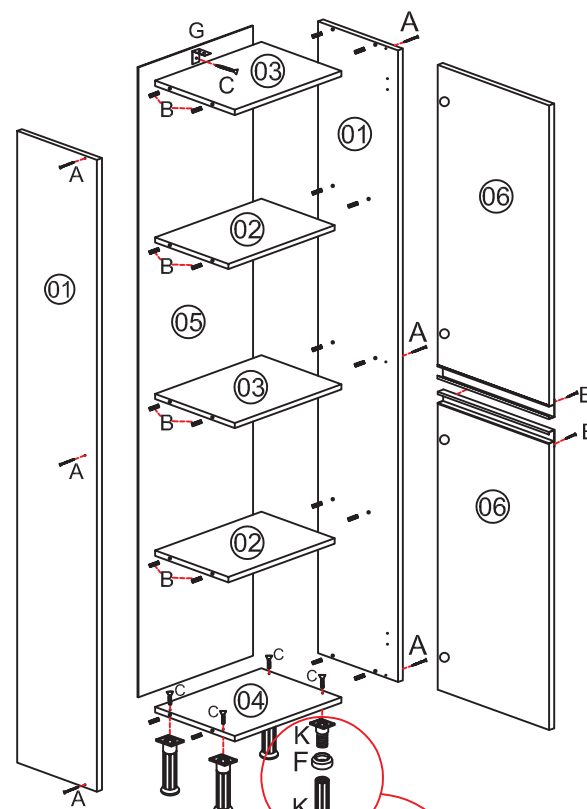



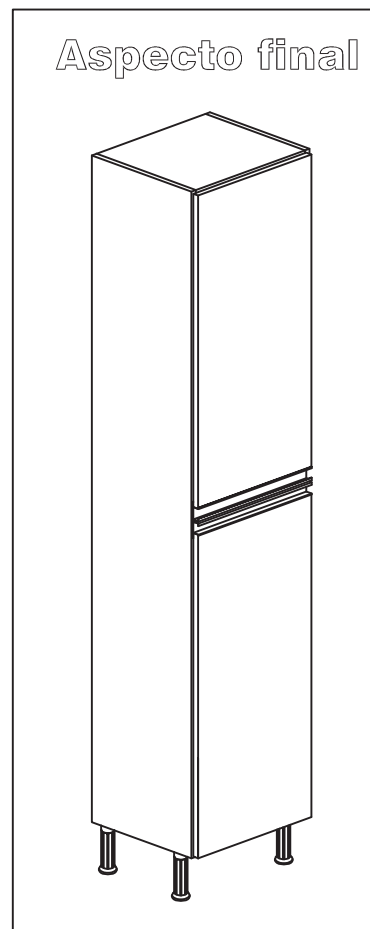
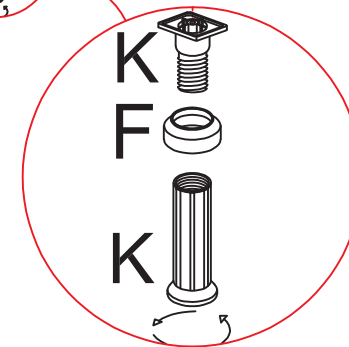







Obs: Fixar primeiramente os **Pés** na **Base** para depois encaixa-la nas Laterais.

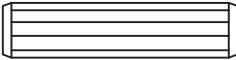

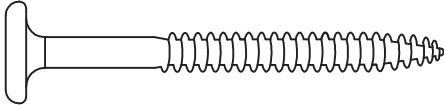

Obs: Pé plástico preto e anel p/ pés somente na cozinha PERSA



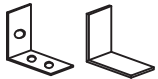

Rua bom Jesus, 08 - Parque Industrial
Fone / Fax (045) 3286-7400
CEP 85790-000 - Capitão L. Marques - PR
www.indekes.com.br

ACESSÓRIOS

A	 	Montagem/Estrutura 3,5x40mm	06
B		Cavilha 8x30mm	20
C	 	Pfuso Pés/Parede 4.8 x 55mm	05
D	 	Pfuso União 4,5 x 28mm	03
E	 	Dobradiças Cantoneiras 3,5x14mm	23
F		Anél p/ pé Frontal Cod: (3189)	02

G	 	Suporte de fixação Capa Plástica	01
H		Puxador	02

Obs: É indispensável pregar o forro traseiro nas prateleiras.

I	 	Calço Dobradiça	04
J		Usar nas cavilhas	01
K		Pé plástico	04
L		Bucha de Fixação	01

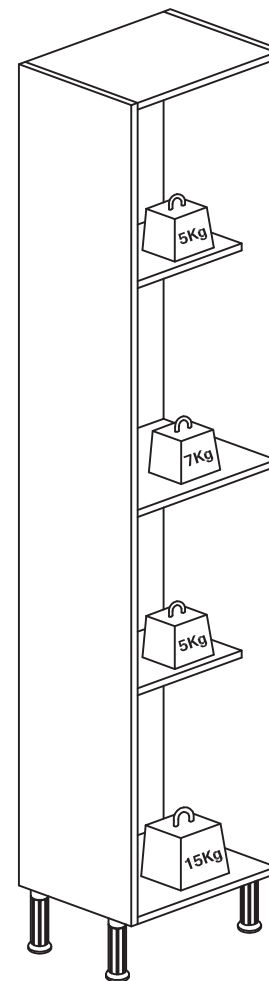

Notas: A separação dos acessórios antes de iniciar a montagem facilitará a mesma. Os parafusos e cavilhas estão na escala real. Em caso de dúvida na identificação, coloque o acessório sobre a imagem.

Amigo montador
Siga todas as instruções deste formulário, elas são indispensáveis. Lembre-se : A indústria não se responsabiliza por danos na hora da montagem

CARGA SUPORTAVEL
O peso máximo de carga informado no desenho ao lado refere-se a objetos distribuídos de maneira uniforme sobre toda área de contato da peça

Atenção: É obrigatório a fixação do Paineleiro na parede; (não nos responsabilizamos por eventuais acidentes).