

Produto: PANELEIRO COM NICHU DAKOTA

Código: 15045

Medida do produto montado: 700x2160x530 (LxAxP)

NECESSÁRIO PARA MONTAGEM:

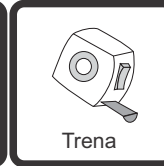
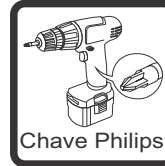

VISTA EXPLODIDA

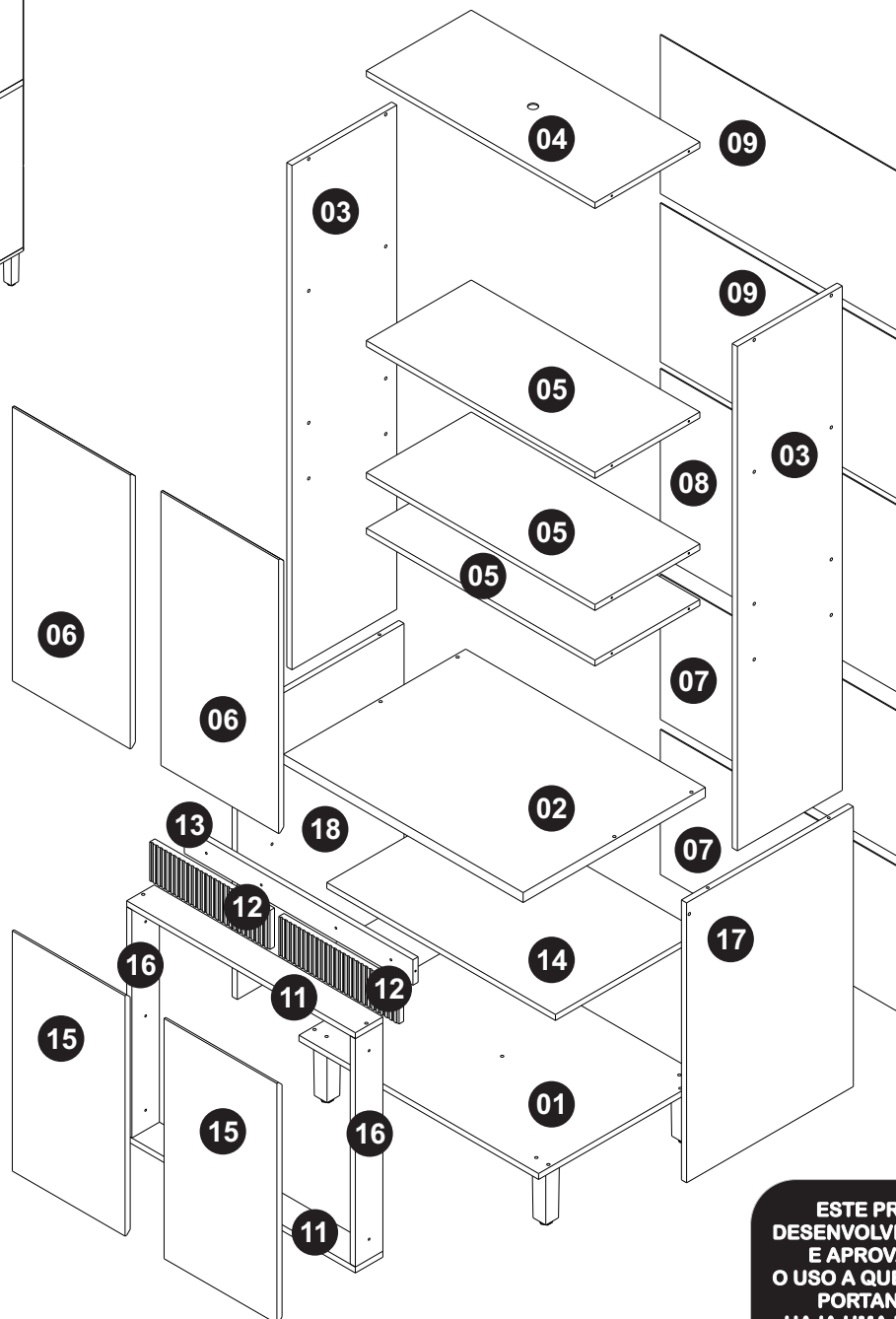
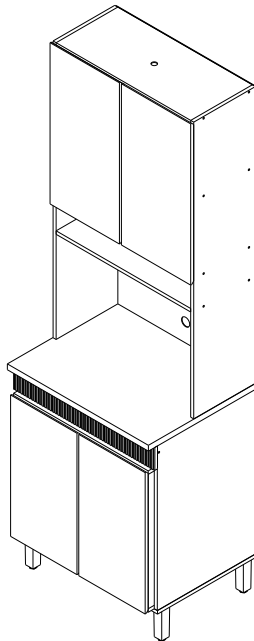

VOLUME 01

03;04;05;
KIT FERRAGEM

VOLUME 02





01;02;06;07;08;09;11;12
13;14;15;16;17.

ESTE PRODUTO É DESENVOLVIDO, TESTADO E APROVADO PARA O USO A QUE SE DESTINA, PORTANTO CASO HAJA UMA INSTALAÇÃO INADEQUADA, O FABRICANTE NÃO SE RESPONSABILIZA POR DANOS CAUSADOS A APARELHOS ELETRÔNICOS E ADORNOS COLOCADOS NO PRODUTO.

IMPORTANTE: Antes da montagem deste produto, confira todo conteúdo de peças e componentes conforme indicado abaixo. No caso de falta de peças, entre imediatamente em contato com a loja onde o mesmo foi comprado para resolução do problema. A não observância desta instrução, exime o fabricante de quaisquer responsabilidades futuras.

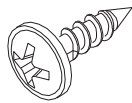
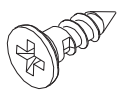
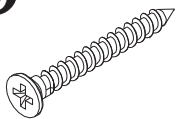
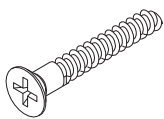
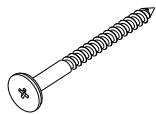
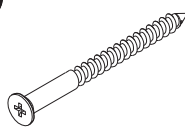
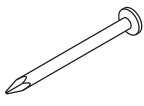
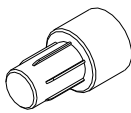
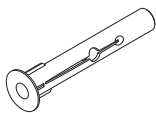
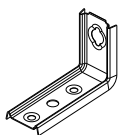
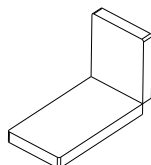
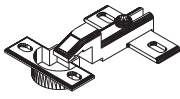
LISTA DE PEÇAS PANELEIRO COM NICHU

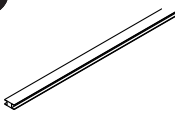
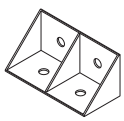
Cod.	Ref.	Descrição	Comp	Larg	Alt	Material	Qnt
1	15469	BASE	397	485	15	MDP	1
2	15470	TAMPO	397	530	25	MDP	1
3	15471	LATERAL SUSP. ESQ E DIR	1270	305	15	MDP	2
4	15472	TAMPO SUPERIOR	665	305	15	MDP	1
5	15473	PRATELEIRA FIXA	665	305	15	MDP	3
6	15474	PORTA SUPERIOR	690	343	15	MDP	2
7	15475	FORRO INFERIOR	690	365	2,5	HDF	2
8	15476	FORRO CENTRAL	690	470	2,5	HDF	1
9	15477	FORRO SUPERIOR	690	400	2,5	HDF	2
11	15478	MOLDURA PANELEIRO	665	80	15	MDP	2
12	15479	MOLDURA FRONTAL	348	98	15	MDF	2
13	15480	TRAVESSA	665	64	15	MDP	1
14	15481	PRATELEIRA INFERIOR	665	420	15	MDP	1
15	15482	PORTA INFERIOR	605	328	15	MDP	2
16	15483	MOLDURA MENOR	575	80	15	MDP	2
17	15484	LATERAL DIREITA	705	485	15	MDP	1
18	15485	LATERAL ESQUERDA	705	485	15	MDP	1

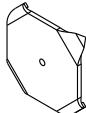
A	 64x	B	 02x	C	 12x	D	 30x	E	 01x
F	 05x	G	 50x	H	 04x	I	 01x	J	 01x
K	 01x	L	 08x	M	 05x	N	 02x	O	 04x
P	 05x	Q	 01x	R	 05x				

01

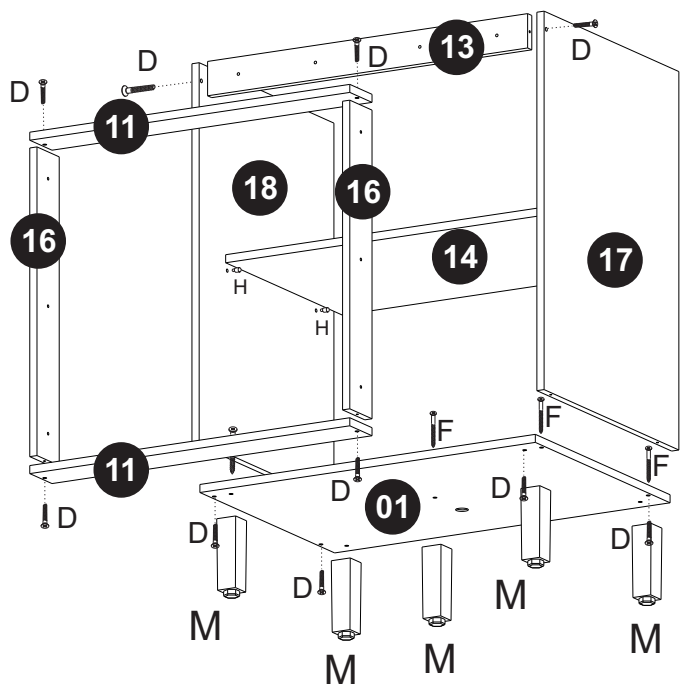

02

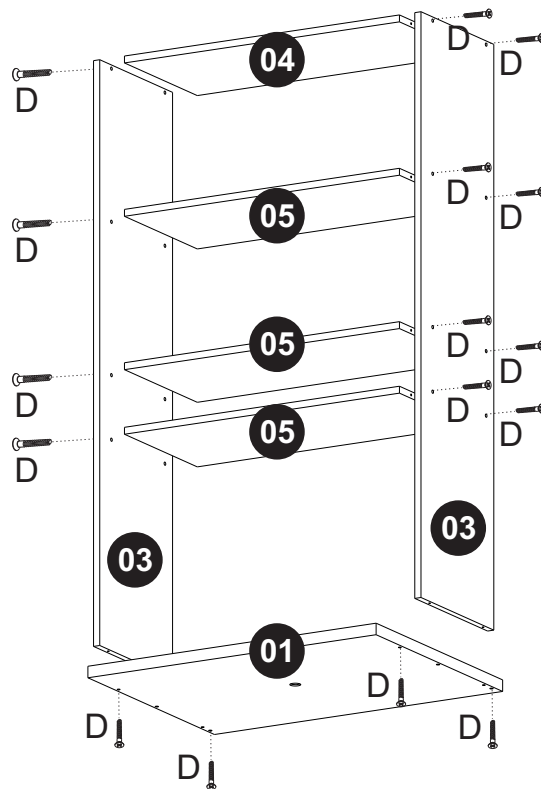

03

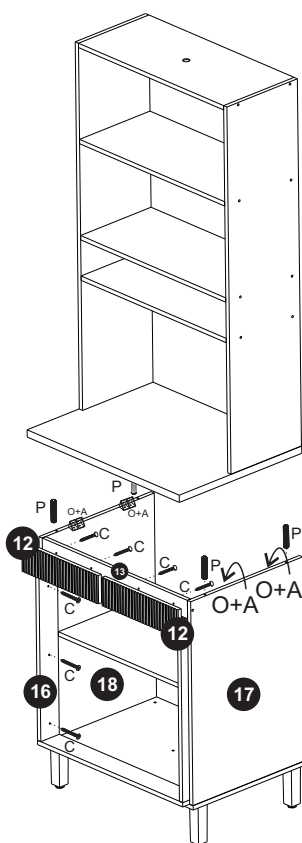

Fixar a peça 16 na peça 17 seguindo a marcação

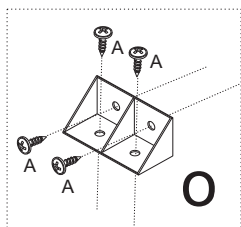

04

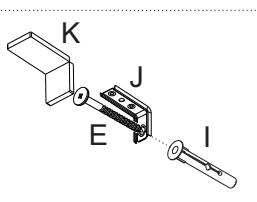
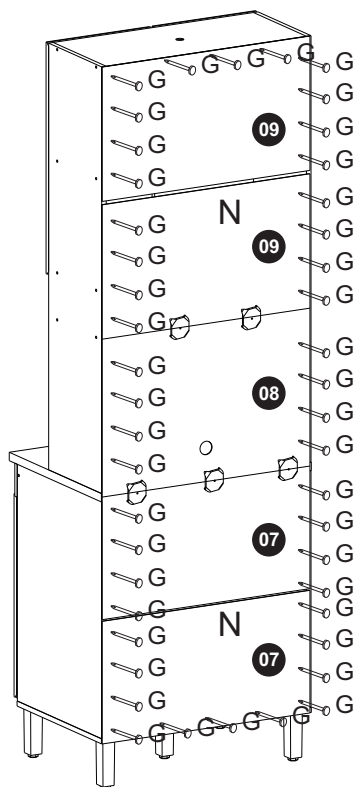

Fixar o produto na parede usando: I+J+E+K

Usar 'B' para fixar 'J' no produto

05

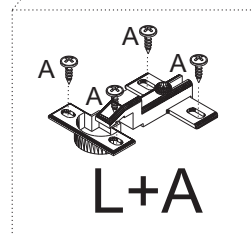
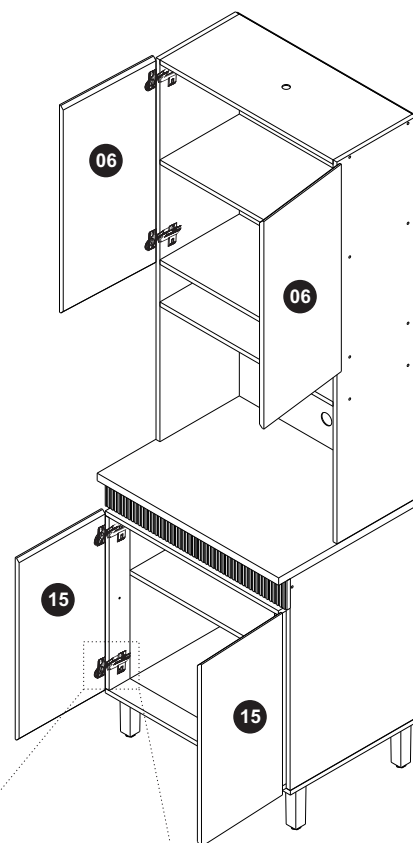

“Senhores montadores, por favor, ajude-nos a ajudar”

Certificado de Garantia e Entrega Técnica Valdemóveis

***O preenchimento do formulário pelo consumidor é de responsabilidade do lojista e montadores, assim como, a conferência da assinatura de acordo com o RG.**

Solicitamos que esse termo de garantia convencional seja lido atentamente, preenchido e assinado.

Esta garantia começa a ter validade a partir da data do recebimento do produto pelo lojista e a montagem do mesmo na casa do consumidor final.

Devendo seguir as seguintes orientações:

- 1- Abertura do produto na residência do consumidor final, na frente de pessoa responsável pelo acompanhamento da montagem.
- 2- Conferência de todas as peças do produto, em quantidade e condições, tudo conforme a orientação de montagem.
- 3- Após a montagem fazer o manuseio do produto com a pessoa responsável pelo recebimento, orientando e fazendo os testes necessários para conferir o estado do produto se está perfeito.
- 4- Caso tenha algum defeito, fazer o preenchimento imediato do problema neste formulário, tirar foto e mandar para a empresa no prazo máximo de 1 dia útil.
- 5- Orientar que os produtos home suspenso e painel de fabricação da Valdemóveis tem que ser utilizados para colocação de TV e similares apenas presas no painel ou no home através dos suportes parafusados, que são enviados pela empresa, tendo que ser vistoriados no ato da montagem se esta ficou adequada e segura, não podendo ser colocada em cima dos NICHOS a TV ou similar, pois não foi fabricado com essa finalidade, não tendo condições de aguentar o peso.**
- 6- A Valdemóveis e a loja não se responsabilizam pela fragilidade da parede.

Formulário para ser respondido e assinado pelo consumidor:

Nome consumidora final: _____

CPF nº: _____

RG nº: _____

Endereço: _____

Produto comprado: _____

Código/Lote: _____

- a- Produto foi aberto na frente do consumidor? () sim () não
- b- Produto encontra-se em perfeitas condições? () sim () não
- c- As peças e kits foram completas? () sim () não
- d- O produto após montado e vistoriado está adequado ao uso, não apresentando nenhum defeito? () sim () não
- e- Foi devidamente orientado seu uso? () sim () não
- f- Foi advertido que o produto home e painel não pode ser utilizado o nicho para colocação de TV e similar? () sim () não
- g- Foi vistoriado o produto home e painel e a montagem saiu correta estando seguro ao uso? () sim () não

Após lido e vistoriado venho assinar: _____

Data: _____

Obs: Para qualquer pedido de assistência técnica junto a empresa Valdemóveis o presente documento é essencial e imprescindível, tendo que ser enviado junto com pedido de assistência. As demais normas segue Código de Defesa do Consumidor.

Reclamação do produto no ato da entrega: _____

Disposições Gerais

A Valdemóveis reserva-se ao direito de alterar as características gerais, técnicas e estéticas dos produtos por ela produzidos e comercializados sem prévio aviso.

Este Certificado de Garantia é válido apenas para produtos vendidos e utilizados no território brasileiro.

Data de elaboração: 08/02/2024

Última atualização: 08/02/2024

e-mail: assistência @valdemoveis.com.br