

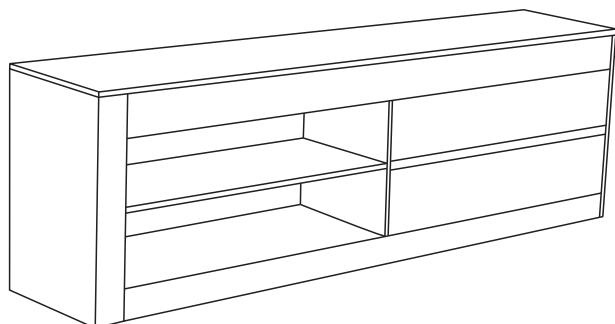

# VIERO MÓVEIS INDÚSTRIA E COMÉRCIO LTDA









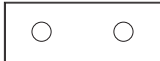

Rua Pedro Romani, 245 - Distrito de Tamanduá  
 Concórdia, SC Brasil  
 Fone/Fax: +55 (49) 3425-2300  
 E-mail: [assistencia@vieromoveis.com.br](mailto:assistencia@vieromoveis.com.br)  
[www.vieromoveis.com.br](http://www.vieromoveis.com.br)

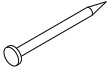

## Rack **Zoom New**

| DESCRIÇÕES DE PEÇAS |        |                    |            |                |      |
|---------------------|--------|--------------------|------------|----------------|------|
| Nº                  | Código | Descrição          | Mat. Prima | Dimensão       | Qtd. |
| 01                  | 9989   | Base               | MDP        | 1773x382x15mm  | 01   |
| 02                  | 9991   | Lateral Esquerda   | MDP        | 555x382x15mm   | 01   |
| 03                  | 9990   | Lateral Direita    | MDP        | 555x397x15mm   | 01   |
| 04                  | 9992   | Divisão            | MDP        | 475x382x15mm   | 01   |
| 05                  | 1046   | Travessa de Gaveta | MDP        | 849x64x15mm    | 01   |
| 06                  | 9994   | Prateleira         | MDP        | 909x376x15mm   | 01   |
| 07                  | 5993   | Pé Central         | MDF        | 382x65x2,8mm   | 01   |
| 08                  | 1036   | Vista Superior     | MDF        | 1708x80x15mm   | 01   |
| 09                  | 1038   | Vista Inferior     | MDF        | 1708x80x15mm   | 01   |
| 10                  | 1040   | Vista Lateral      | MDF        | 555x80x15mm    | 01   |
| 11                  | 1026   | Tampo              | MDP        | 1808x408x15mm  | 01   |
| 12                  | 1048   | Tras. Gaveta       | MDP        | 792x84x15mm    | 02   |
| 13                  | 1050   | Lat. Gaveta        | MDP        | 320x84x15mm    | 04   |
| 14                  | 1060   | Frente Gaveta      | MDP        | 850x180x15mm   | 02   |
| 15                  | 1054   | Forro Gaveta       | MDF        | 818x325x2,8mm  | 02   |
| 16                  | 1056   | Forro Superior     | MDF        | 1790x290x2,8mm | 01   |
| 17                  | 1058   | Forro Inferior     | MDF        | 1790x210x2,8mm | 01   |

## Ferragem

|   |  |    |   |   |    |
|---|--|----|---|---|----|
| A | <br>Cavilha 6x40 mm                 | 20 | G | <br>Suporte de aço 13,5x42,4mm        | 02 |
| B | <br>Parafuso Soberbo 5x50 mm       | 20 | H | <br>Tampa Plástica 5mm               | 08 |
| C | <br>Chave Zeta de Metal 40x40x3mm | 01 | I | <br>Prego 10x10mm                   | 60 |
| D | <br>Conjunto de Corrediças 350mm  | 02 | J | <br>Cantoneira de Metal 18x45mm      | 06 |
| E | <br>Parafuso CC PH 3,5x14mm       | 80 | K | <br>Sapata Plástica Marrom 4x13x13mm | 06 |
| F | <br>Cantoneira de Metal 18x18mm   | 16 |   |   |    |

Ferramentas utilizadas para montagem  
(Não Fornecidas).

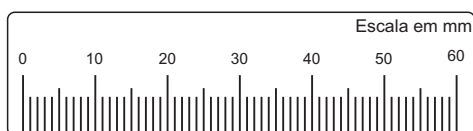

Utilize a escala acima para conferir a medida dos parafusos

### Importante!

Somente serão substituídas as peças que apresentem defeitos de fabricação. Para isto é necessário o envio, juntamente com o pedido de assistência, do esquema de montagem indicando a peça a ser substituída. Todas as peças com problemas de assistência técnica substituída deverão ser guardadas para posterior devolução, para isto aguardar a autorização de envio por parte da fábrica.

### ATENÇÃO

- 1- Ler e observar atentamente toda a instrução antes de iniciar a montagem.
- 2- A montagem do produto deverá ser feita em uma superfície limpa e plana. Aconselhamos utilizar a embalagem para forrar o chão a fim de não danificar o produto.
- 3- Os parafusos devem ser apertados periodicamente.
- 4- Evitar contato com objetos cortantes.
- 5- Evitar batidas.

### Dicas de limpeza e conservação:

Para limpeza do móvel, utilize uma flanela seca. Para uma limpeza mais rigorosa, utilize um pano umedecido com água e detergente neutro, fazendo acabamento final com uma flanela seca.

Evite produtos com álcool, 'lustra-móveis', óleos de peroba, cera, solvente ou qualquer produto abrasivo.

Evite umidade excessiva e que o produto fique exposto prolongadamente à luz solar.



### GARANTIA DO PRODUTO

A garantia dos produtos fabricados pela Viero Móveis, abrange eventuais defeitos/vícios de fabricação, no prazo estabelecido pelo Código de Defesa do Consumidor, em seu artigo 26,II, o qual prevê a garantia legal de 90 (Noventa) dias.

